

INFORMACIÓN DE MEDIDAS PARA LA REALIZACIÓN DE ETIQUETAS DE DISCO (GALLETAS) Y GRÁFICAS DE DIVERSOS MODELOS DE ESTUCHE.

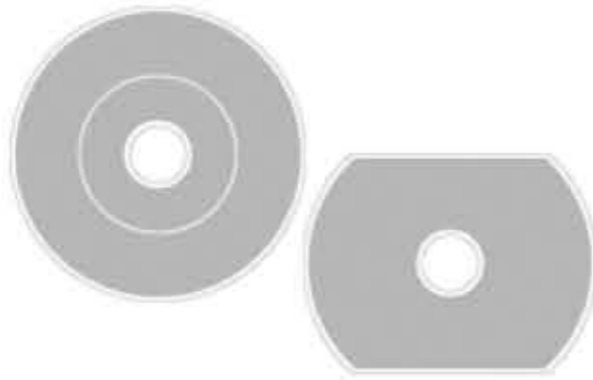

ETIQUETAS PARA DISCOS

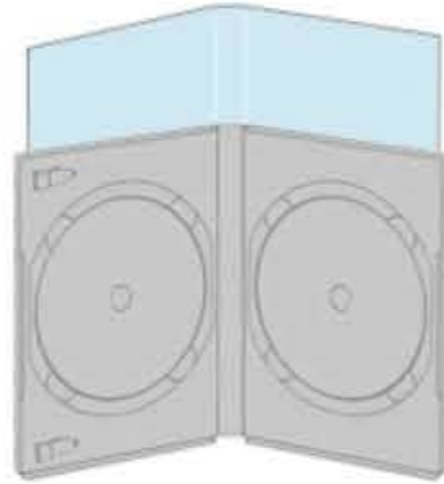

DVD BOX (SIMPLE Y DOBLE)

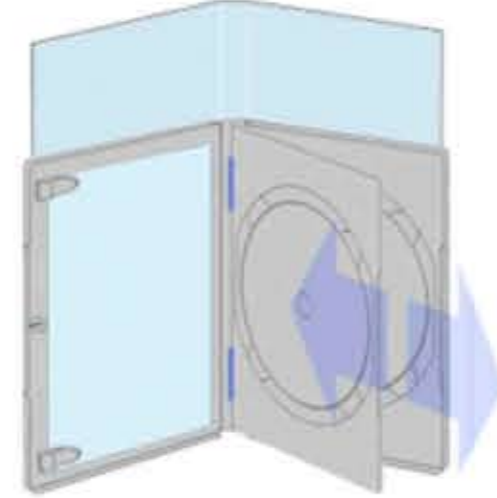

DVD BOX CON BANDEJA (CONVERTIBLES)

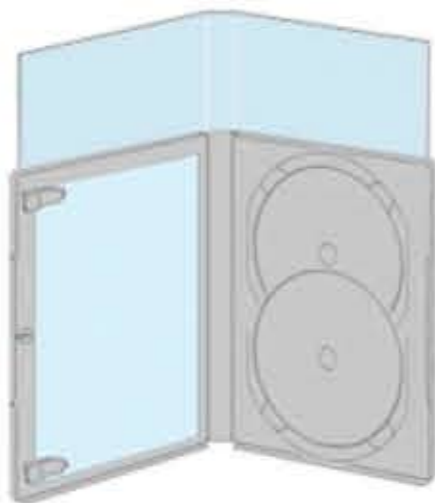

DVD BOX CON DISCOS SUPERPUESTOS

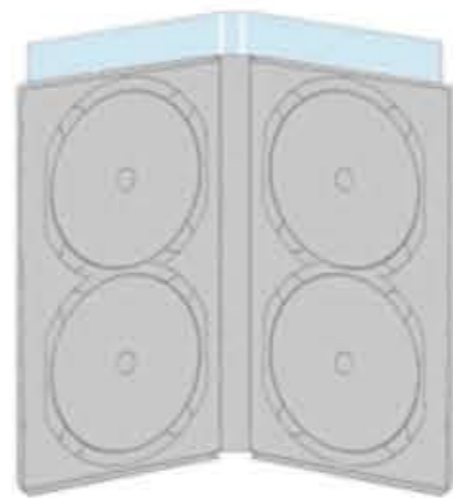

DVD BOX CUÁDRUPLE

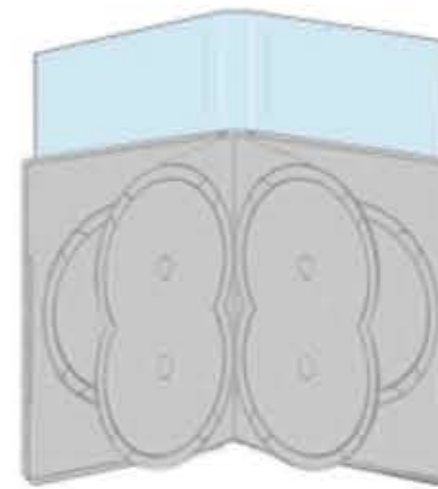

DVD BOX MULTIPLE (BANDEJAS DOBLES)

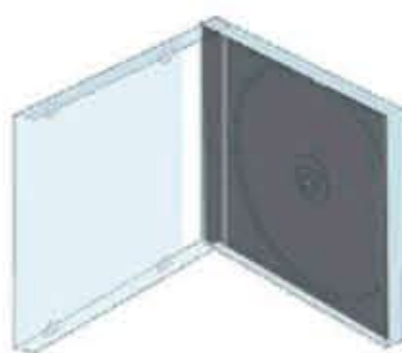

JEWEL BOX STANDARD

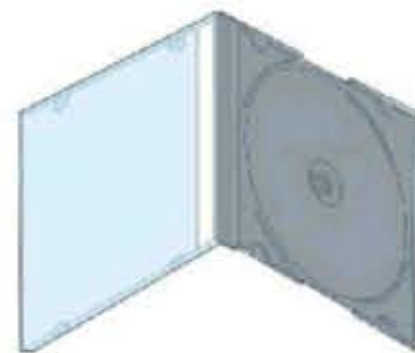

SLIM CD

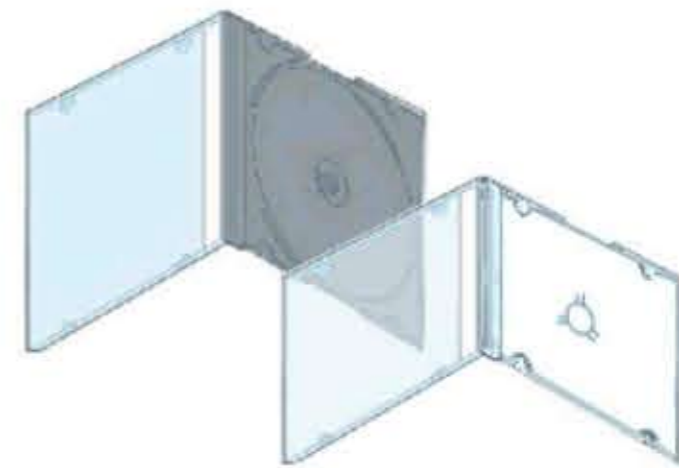

**MINI SLIM CD-DVD
CD-DVD CARD**



SLIM DVD

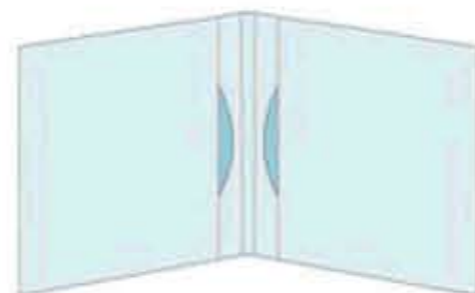

FUNDAS DE CARTON

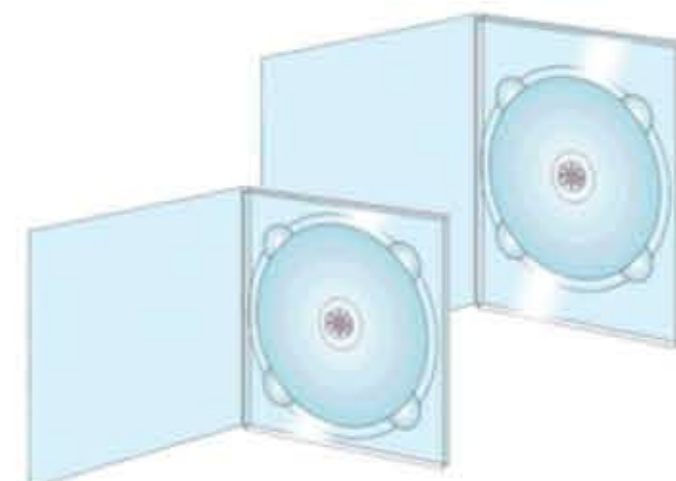

DIGIPAK CD-DVD



Listado de Plantillas

Página	Producto	Contenido	Referencia de plantilla
02	Etiqueta CD	Discos CD con diámetro int. de 17mm.	Ref: CD117-17
03	Etiqueta CD	Discos CD con diámetro int. de 37,40 y 46mm.	Ref: CD117-37/40/46
04	Etiqueta DVD	Discos DVD con diámetro int. de 17 y 23mm.	Ref: DVD117-17/23
05	Etiqueta Mini CD	Discos Mini CD con diámetro int. de 17 y 37mm.	Ref: MiniCD78-17/37
06	Etiqueta Mini DVD	Discos Mini DVD con diámetro int. de 17 y 23mm.	Ref: MiniDVD78-17/23
07	Etiqueta CDCard	Disco CD Tarjeta con forma ovalada.	Ref: CDCard 59x78-17
08	Etiqueta DVDCard	Disco DVD Tarjeta con forma ovalada.	Ref: DVDCard 59x78-17
09	DVD Box (simple y doble)	Carátula, Díptico, Tríptico.	Ref: DVDBox / DVDBox-2
10	DVD Box Convertible (simple y doble)	Carátula, Díptico, Tríptico.	Ref: DVDBoxConv / DVDBoxConv-2
11	DVD Box Superpuesto doble	Carátula, Díptico, Tríptico.	Ref: DVDBoxSup-2
12	DVD Box Superpuesto Triple	Carátula, Díptico, Tríptico.	Ref: DVDBoxSup-3
13	DVD Box Superpuesto Cuádruple (2a2)	Carátula, Díptico, Tríptico.	Ref: DVDBoxSup-4
14	DVD Box Cuádruple (2a2)	Carátula, Díptico, Tríptico.	Ref: DVDBox-4
15	DVD Box Múltiple (con bandejas dobles)..	Carátula, Díptico, Tríptico.	Ref: DVDBoxMulti
16	Slim DVD (simple y doble)	Carátula, Díptico, Tríptico.	Ref: SlimDVD / SlimDVD-2
17	Estuche de Cartón	1 cuerpo, 1 disco.	Ref: C-1C 1D
18	Estuche de Cartón	2 cuerpos, 1 disco (con lomo y media solapa).	Ref: C-2C 1D y C-2C 1D-LMS
19	Estuche de Cartón	2 cuerpos, 1 disco (con roseta).	Ref: C-2C 1D-R
20	Estuche de Cartón	2 cuerpos, 2 disco (normal y con lomo).	Ref: C-2C 2D y C-2C 2D-L
21	Estuche de Cartón	3 cuerpos, 1 disco (con lomo).	Ref: C-3C 1D-V
22	Estuche de Cartón	3 cuerpos, 1 disco (con roseta).	Ref: C-3C 1D-R
23	Estuche de Cartón	3 cuerpos, 2 discos (con lomo).	Ref: C-3C 2D
24	Estuche de Cartón	3 cuerpos, 3 discos (con lomo).	Ref: C-3C 3D
25	Estuche de Cartón	1 cuerpo, 1 disco (8cm.)	Ref: C-1C 1D 8cm.
26	Jewel Box	Libretos e inlay.	Ref: JewelBox
27	Jewel Box (Libretos de 8 paginas).	Libretos.	Ref: Jewel Box - cuadripticos
28	Slim CD	Libretos.	Ref: SlimCD
29	MiniSlim CD-DVD y CD-DVD Card	Libretos.	Ref: MiniSlimCD-DVD / CD-DVDCard
30	Digipak CD	2 cuerpos, 1 bandeja.	Ref: DP-CD 2C 1B
31	Digipak CD	2 cuerpos, 2 bandejas.	Ref: DP-CD 2C 2B
32	Digipak CD	3 cuerpos, 1 bandeja (centrada).	Ref: DP-CD 3C 1BC
33	Digipak CD	3 cuerpos, 1 bandeja.	Ref: DP-CD 3C 1B
34	Digipak CD	3 cuerpos, 1 bandeja (2ª opción).	Ref: DP-CD 3C 1B-V
35	Digipak CD	3 cuerpos, 2 bandejas.	Ref: DP-CD 3C 2B
36	Digipak CD	3 cuerpos, 2 bandejas (en izq. y der.)	Ref: DP-CD 3C 2B ID
37	Digipak CD	3 cuerpos, 3 bandejas.	Ref: DP-CD 3C 3B
38	Digipak CD	4 cuerpos, 1 bandeja (plegado en ventana).	Ref: DP-CD 4C 1B-V
39	Digipak CD	4 cuerpos, 1 bandeja.	Ref: DP-CD 4C 1B
40	Digipak CD	4 cuerpos, 2 bandejas (plegado en ventana).	Ref: DP-CD 4C 2B-V
41	Digipak CD	4 cuerpos, 2 bandejas (centradas, en ventana).	Ref: DP-CD 4C 2BC-V
42	Digipak CD	4 cuerpos, 3 bandejas (plegado en ventana).	Ref: DP-CD 4C 3B-V
43	Digipak CD	4 cuerpos, 4 bandejas (plegado en ventana).	Ref: DP-CD 4C 4B-V
44	Digipak DVD	2 cuerpos, 1 bandeja.	Ref: DP-DVD 2C 1B
45	Digipak DVD	2 cuerpos, 2 bandejas.	Ref: DP-DVD 2C 2B
46	Digipak DVD	3 cuerpos, 1 bandeja.	Ref: DP-DVD 3C 1B
47	Digipak DVD	3 cuerpos, 2 bandejas.	Ref: DP-DVD 3C 2B
48	Digipak DVD	3 cuerpos, 2 bandejas (en izq. y der.)	Ref: DP-DVD 3C 2B ID
49	Digipak DVD	3 cuerpos, 3 bandejas.	Ref: DP-DVD 3C 3B
50	Digipak DVD	4 cuerpos, 1 bandeja (plegado en ventana).	Ref: DP-DVD 4C 1B-V
51	Digipak DVD	4 cuerpos, 2 bandejas (plegado en ventana).	Ref: DP-DVD 4C 2B-V
52	Digipak DVD	4 cuerpos, 2 bandejas (centradas, en ventana).	Ref: DP-DVD 4C 2BC-V
53	Digipak DVD	4 cuerpos, 3 bandejas (plegado en ventana).	Ref: DP-DVD 4C 3B-V
54	Digipak DVD	4 cuerpos, 4 bandejas (plegado en ventana).	Ref: DP-DVD 4C 4B-V

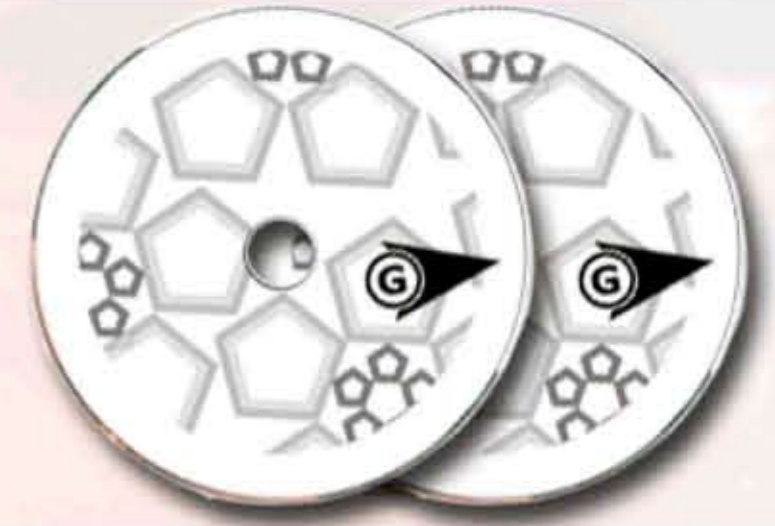



ETIQUETA CD

Ref: CD117-17

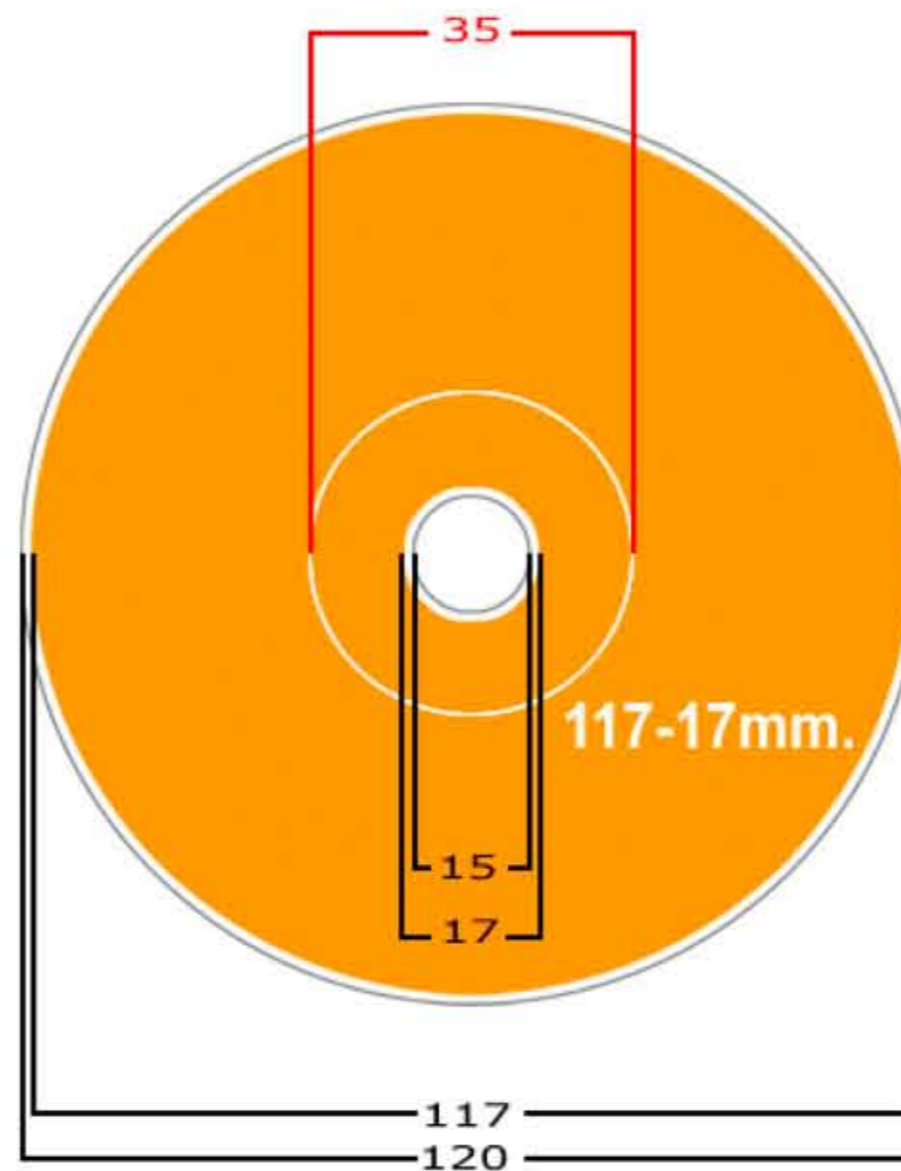
Corona de 1mm. de grosor (opcional).



-  Área de impresión máxima.
-  Área total del disco.
-  Corona en CD's.
- Nº** Unidades en milímetros.

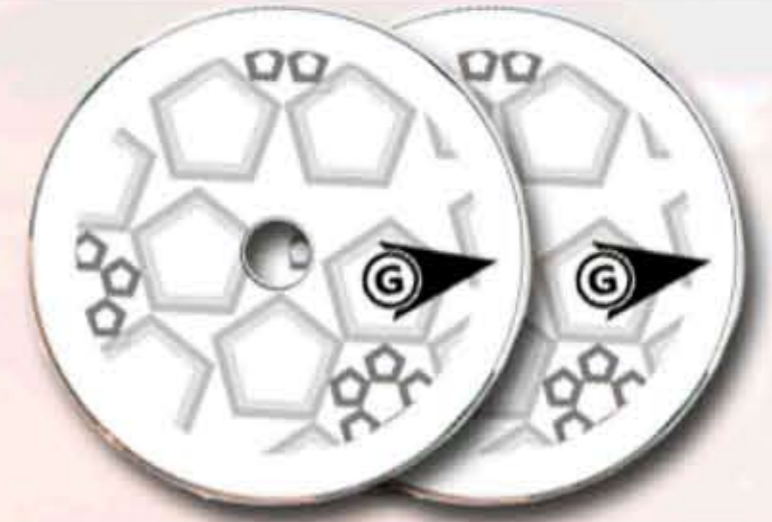

ETIQUETA CD

Ref: CD117-37/40/46

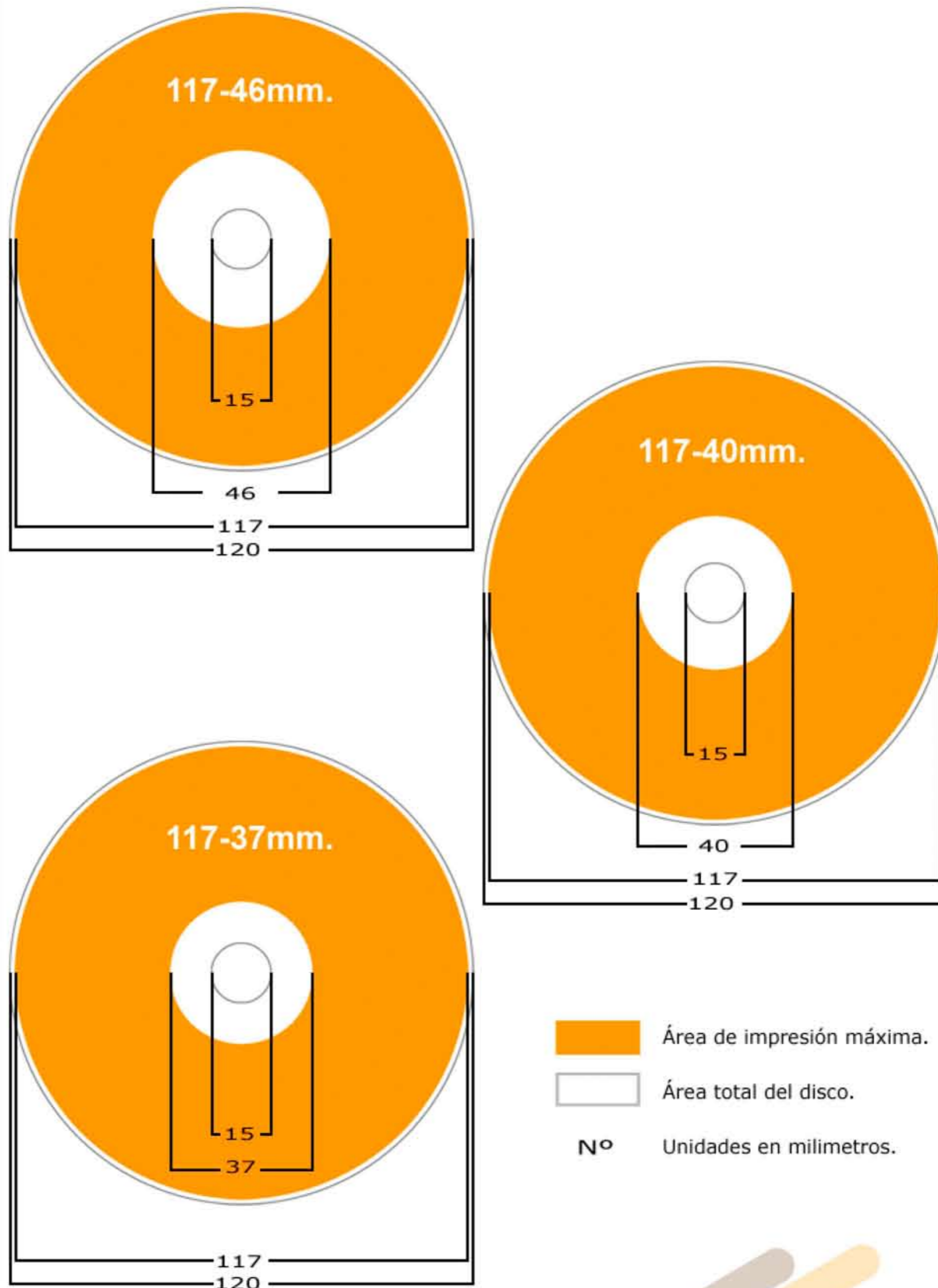

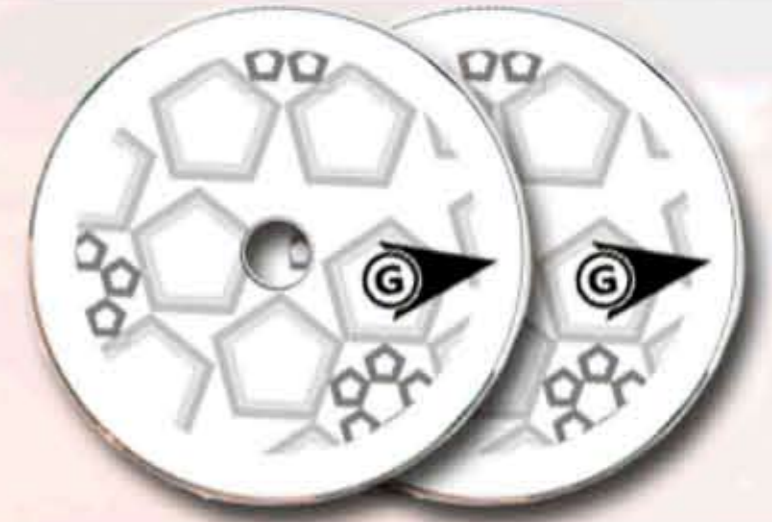

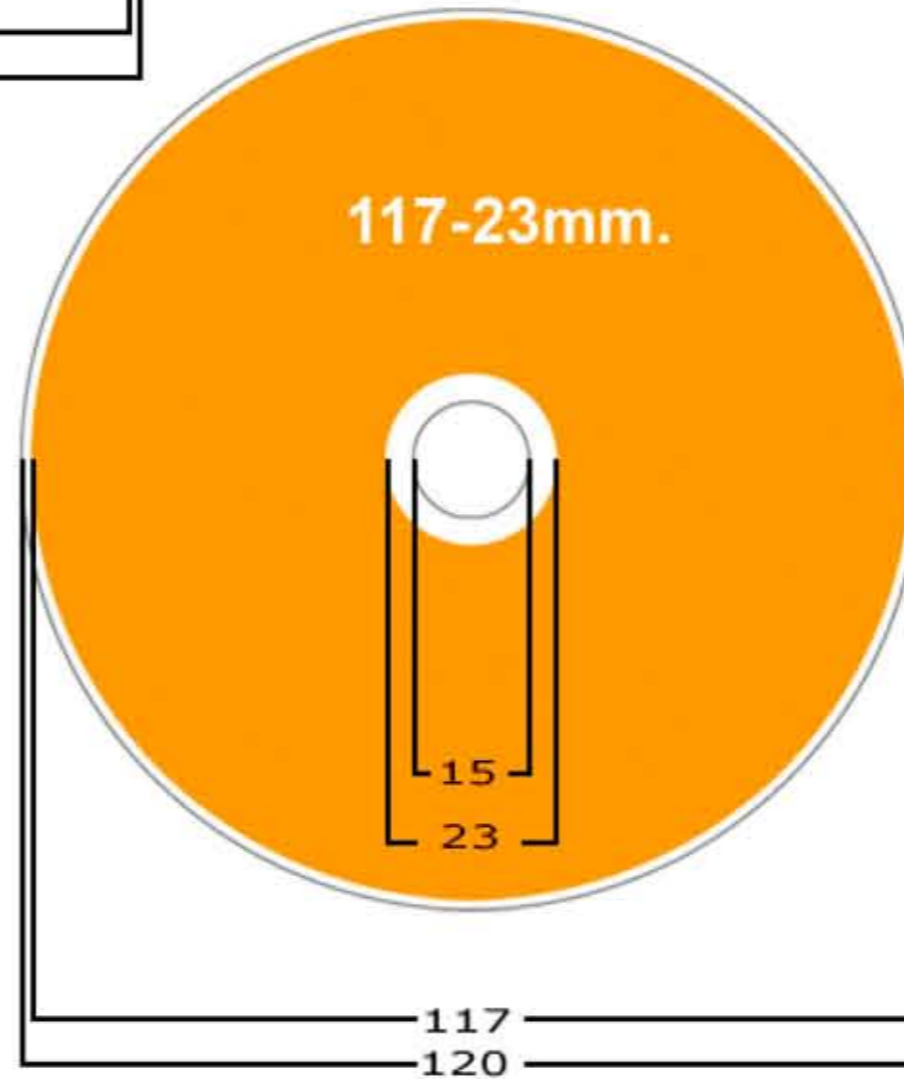
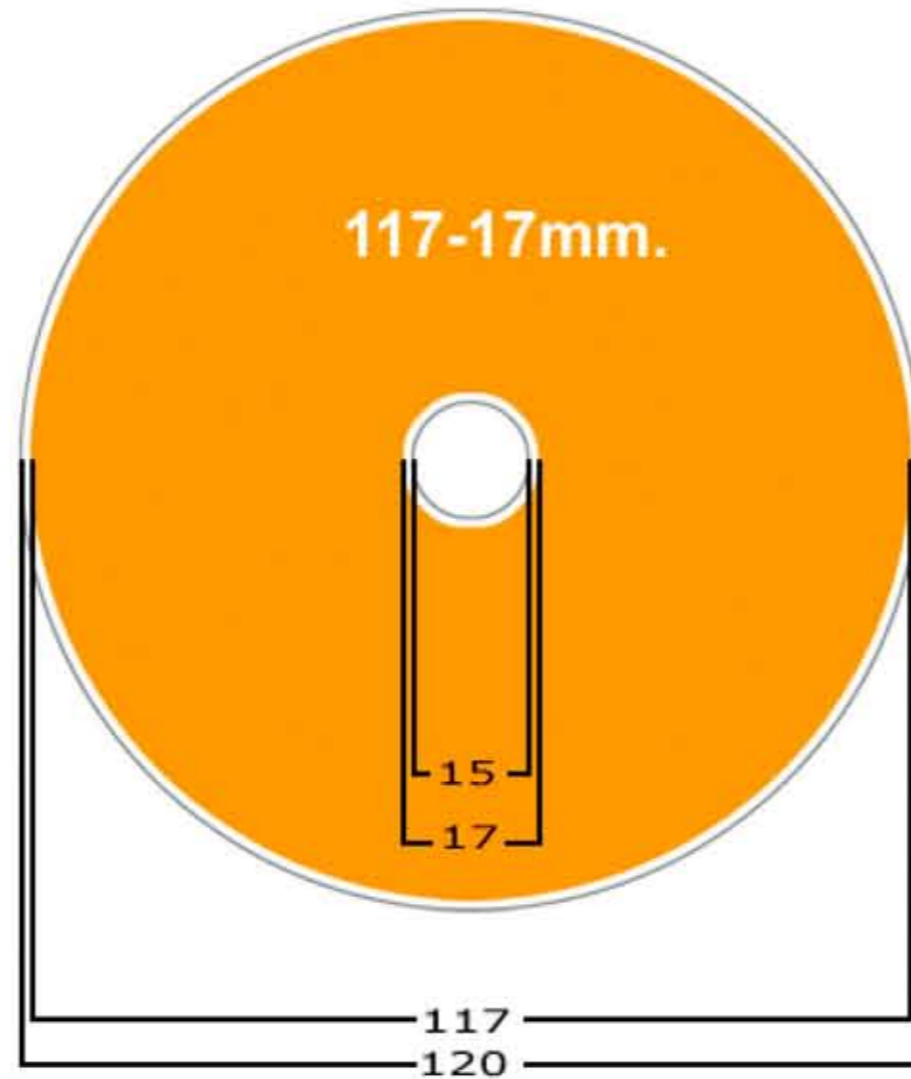

ETIQUETA DVD

Ref: DVD117-17/23



-  Área de impresión máxima.
-  Área total del disco.
- Nº Unidades en milímetros.

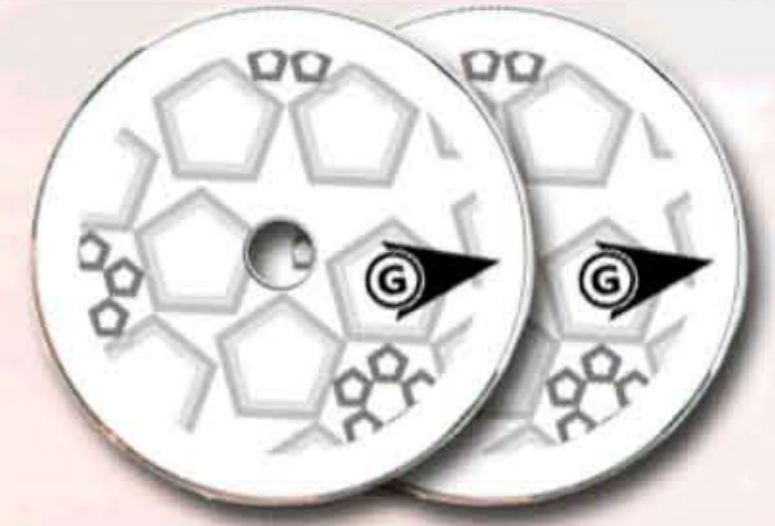

ETIQUETA Mini CD

Ref: MiniCD 78-17/37

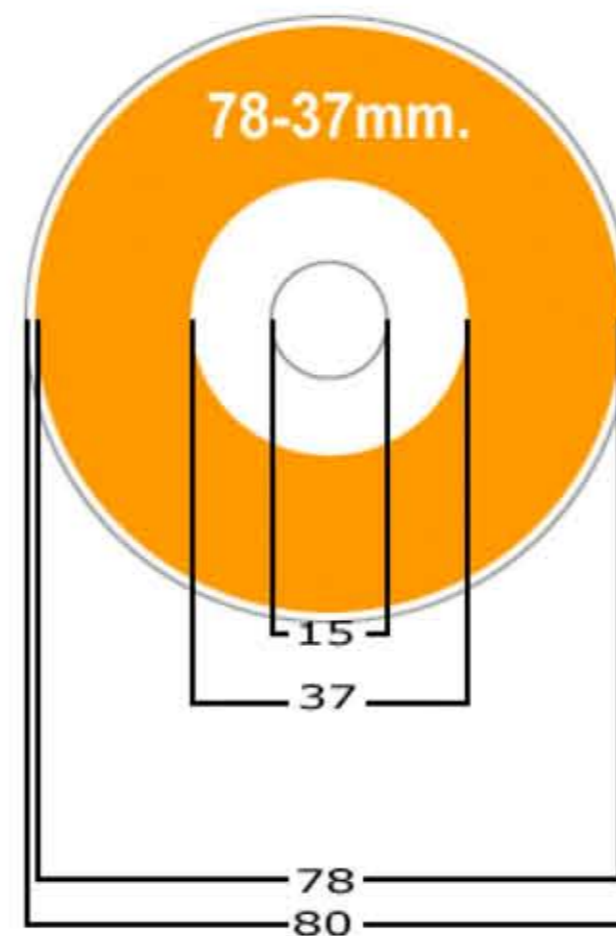
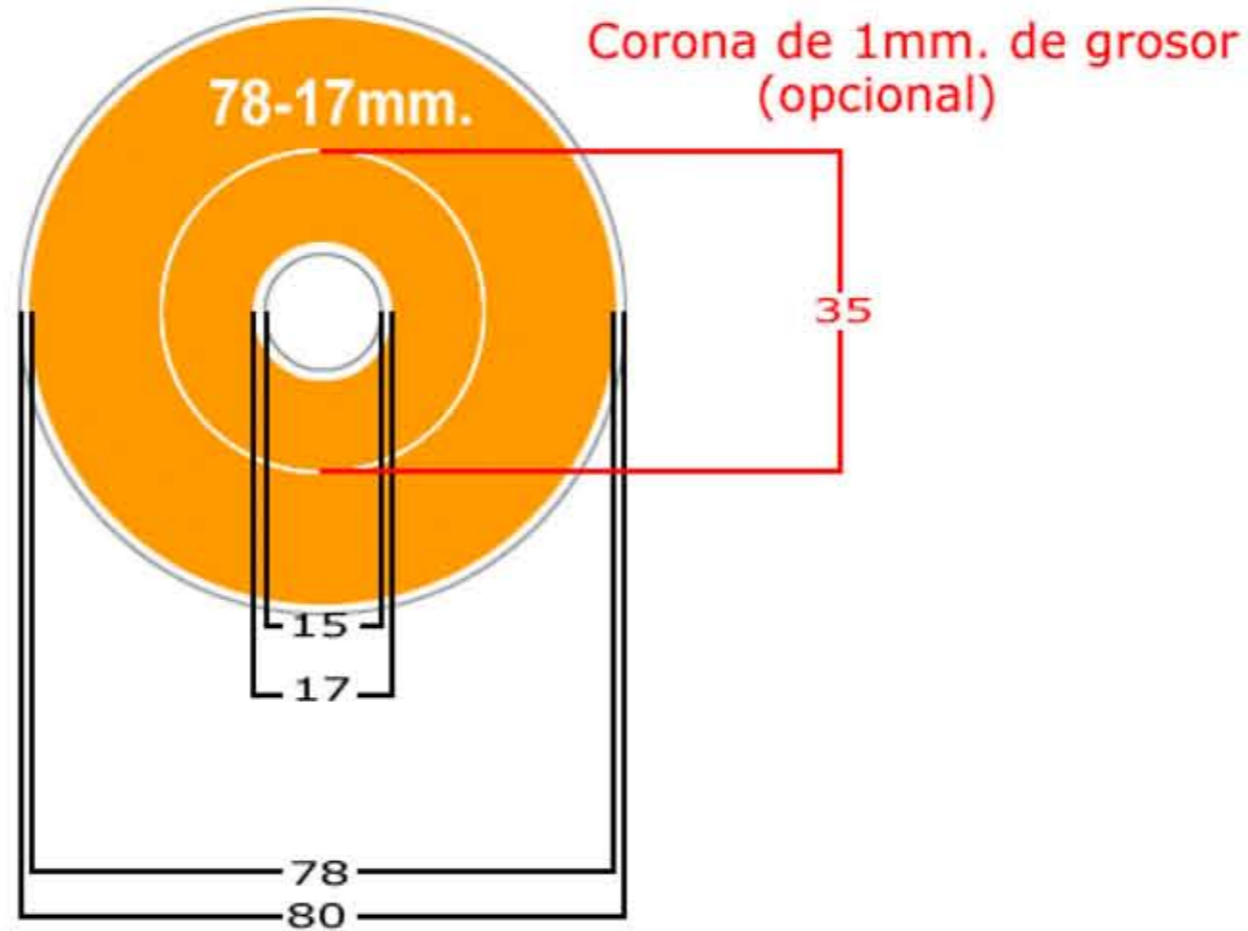

- Área de impresión máxima.
- Área total del disco.
- Corona solo CD's.
- Nº Unidades en milímetros.

DIGITAL VISION
MULTIMEDIA



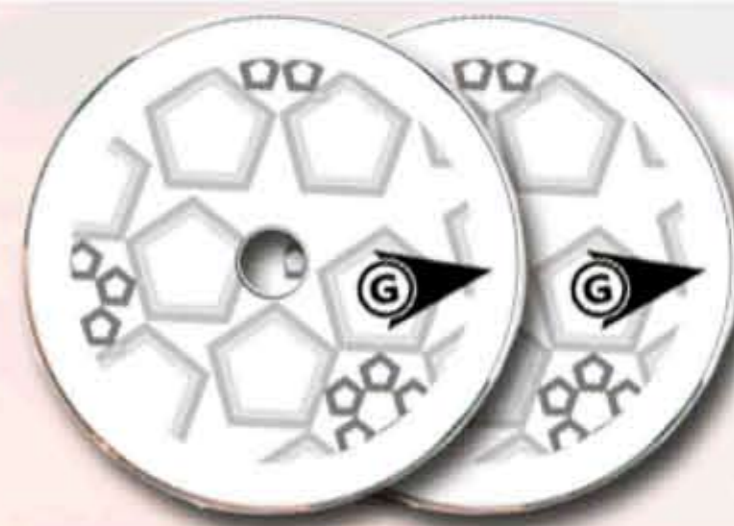

FABRICACIÓN DE SOPORTES ÓPTICOS DIGITALES

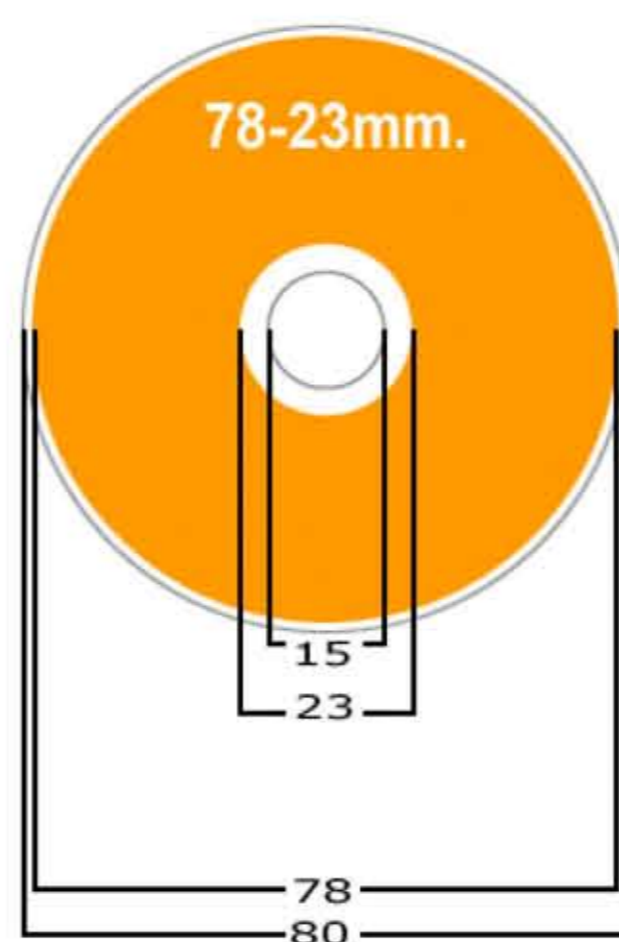
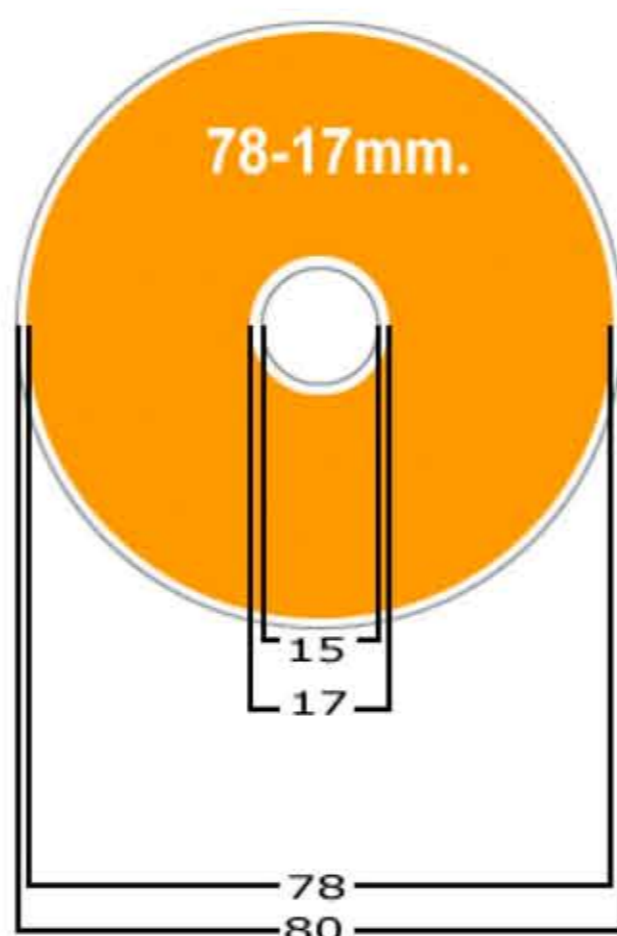

ETIQUETA Mini DVD

Ref: MiniDVD 78-17/23



 Área de impresión máxima.

 Área total del disco.

Nº Unidades en milímetros.

DIGITAL VISION
MULTIMEDIA

Digital Visión Multimedia S.L.
C/ Virgilio, 11 Ciudad de la Imagen
Tfno. 91 305 20 49 Fax 91 518 93 79
28223 Pozuelo de Alarcón (Madrid)



ETIQUETA CDCard

Ref: CDCard 59x78-17

Corona de 1mm. de grosor
(opcional)

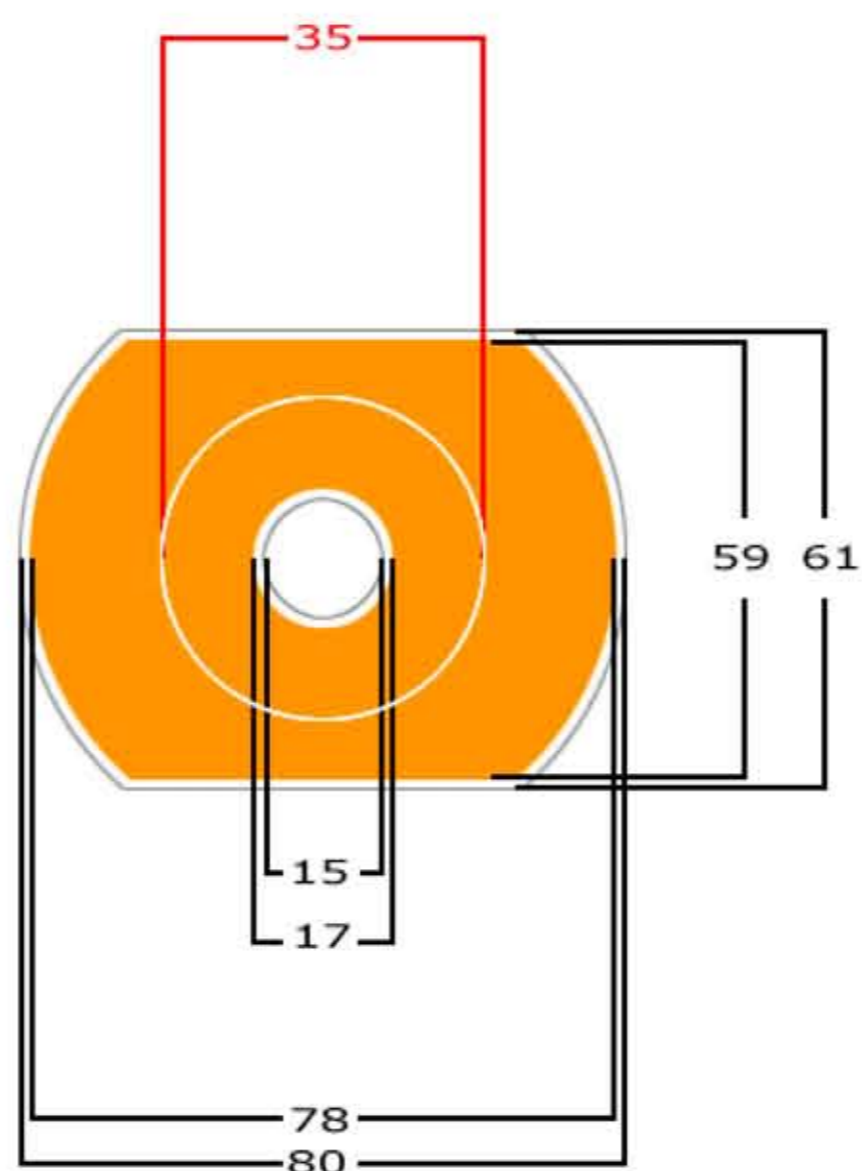



- Área de impresión máxima.
- Área total del disco.
- Corona solo CD's.
- Nº** Unidades en milímetros.

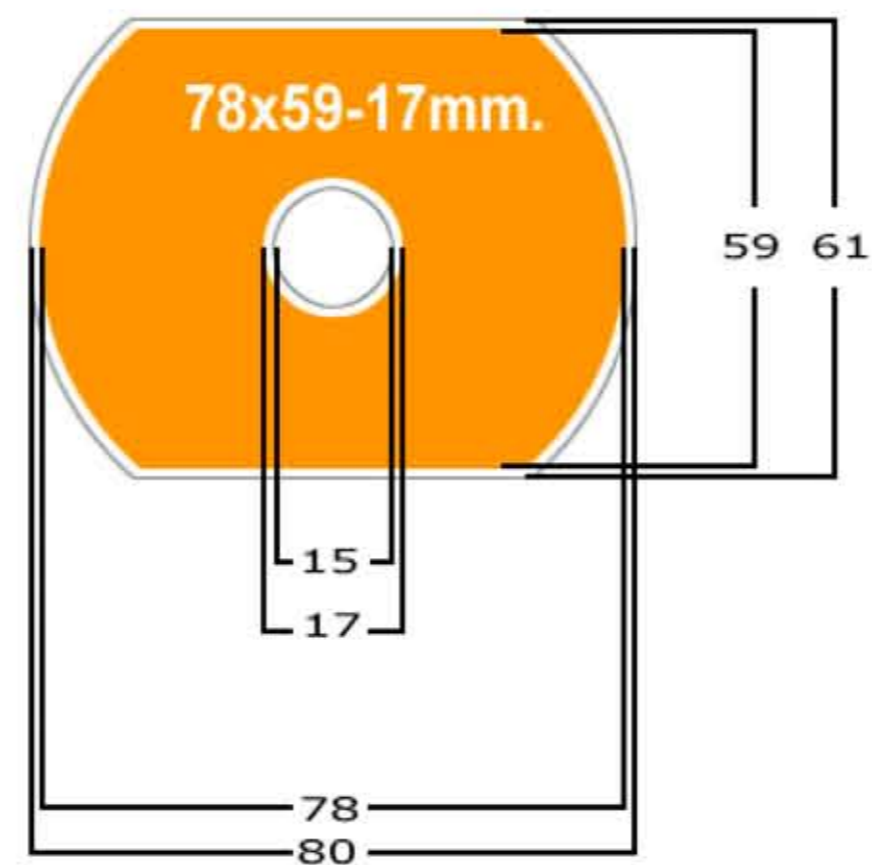

ETIQUETA DVDCard

Ref: DVDCard 59x78-17



-  Área de impresión máxima.
-  Área total del disco.
- Nº Unidades en milímetros.



DVD Box (simple y doble)

Ref: DVDBox / DVDBox-2

Carátula, Díptico, Tríptico.

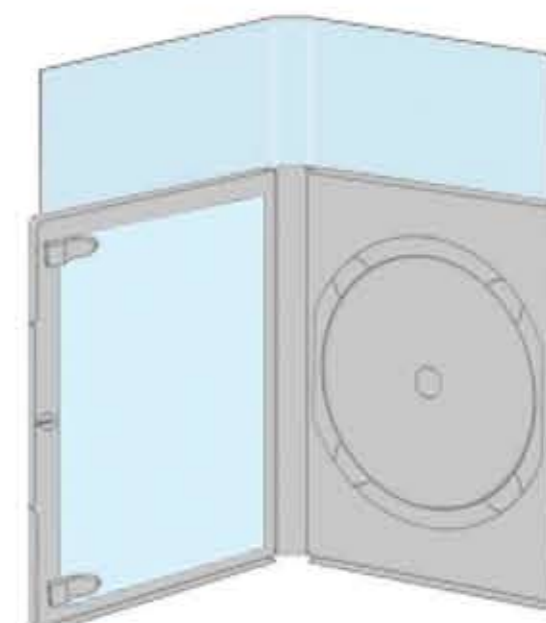
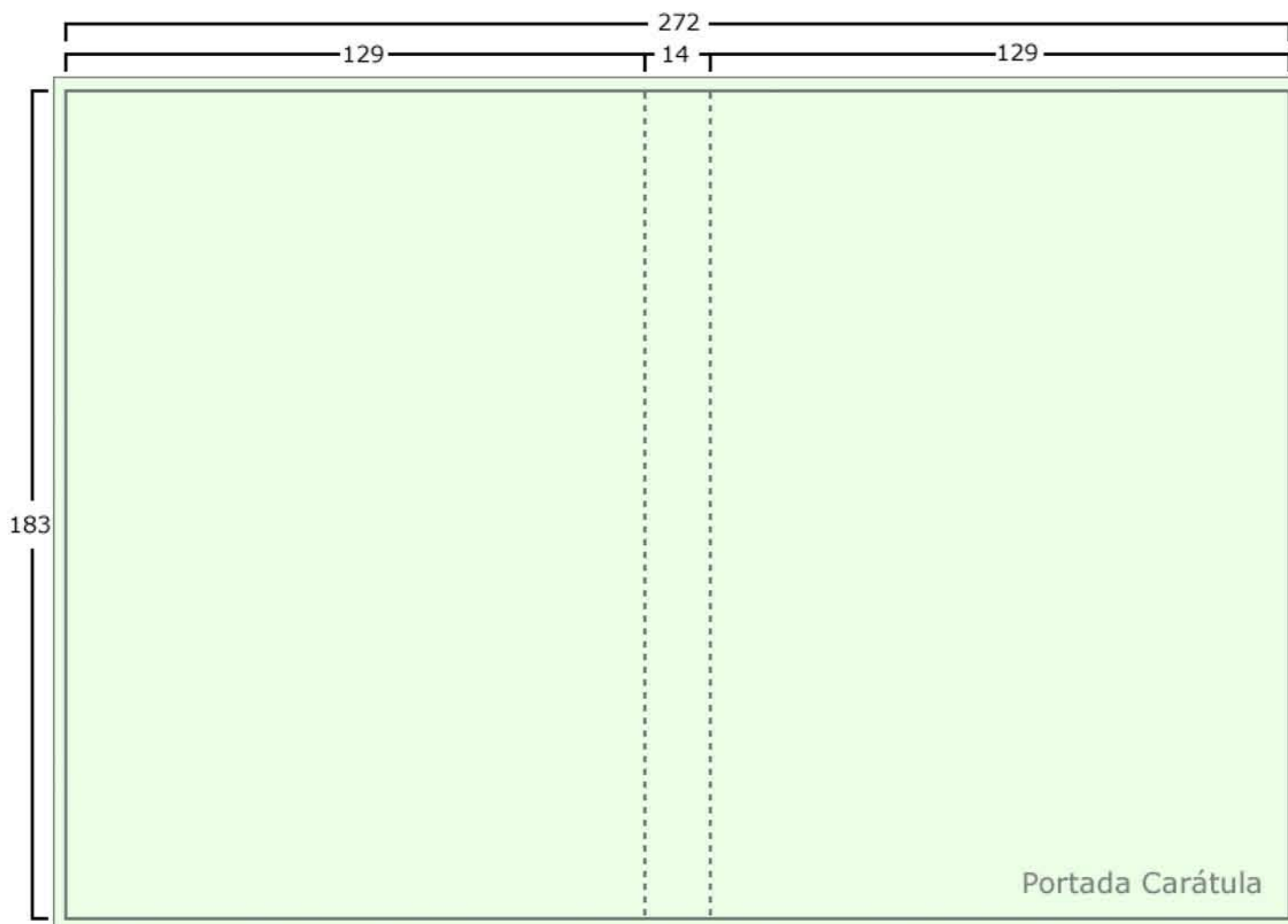

Ref: DVDBox

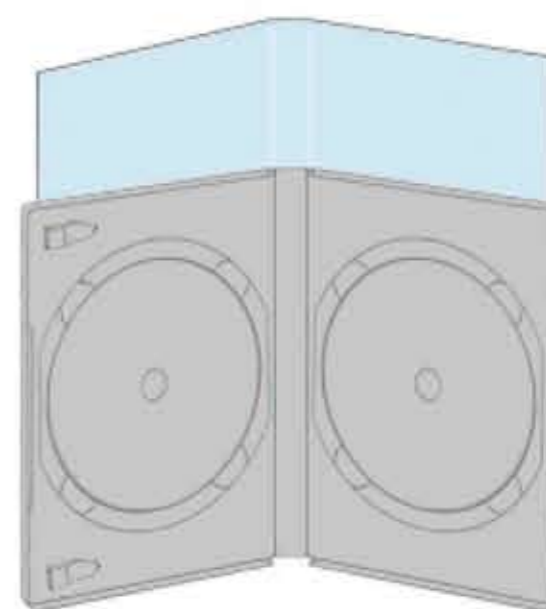

Ref: DVDBox-2

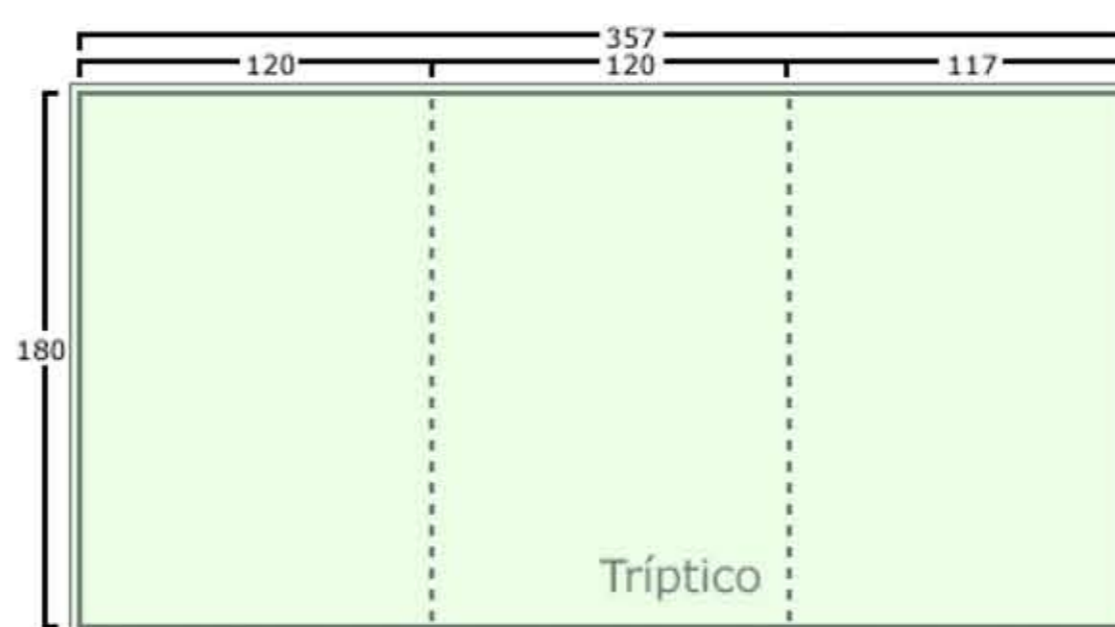
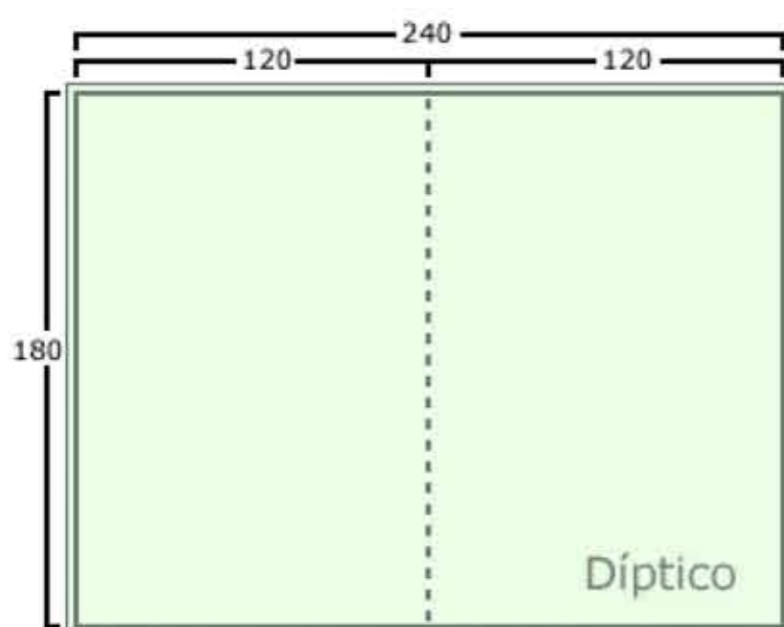

- Línea de doblado.
- ┌ Línea de medida en milímetros.
- └ Línea de corte (ancha) más línea de sangrado (delgada).
- Cuatricromía a una o dos caras (Carátula a dos caras sólo si el estuche es transparente).



Ref: DVDBoxConv / DVDBoxConv-2
Carátula, Díptico, Tríptico.

DVD Box Convertible (simple y doble)

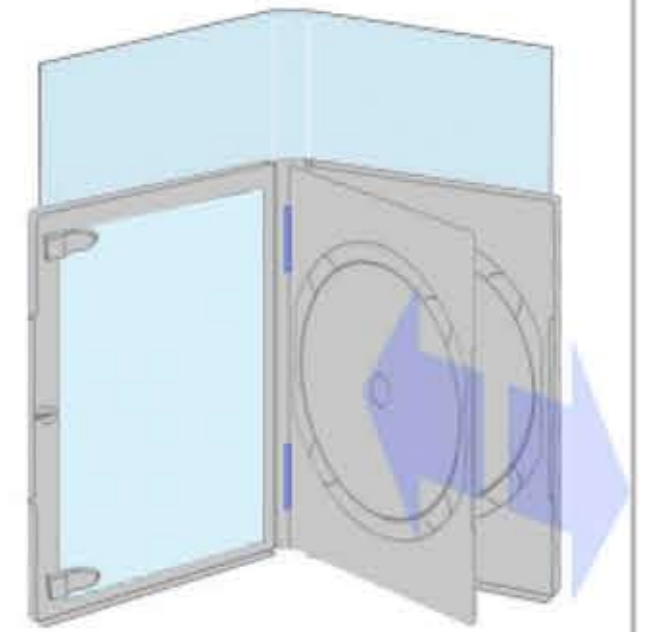
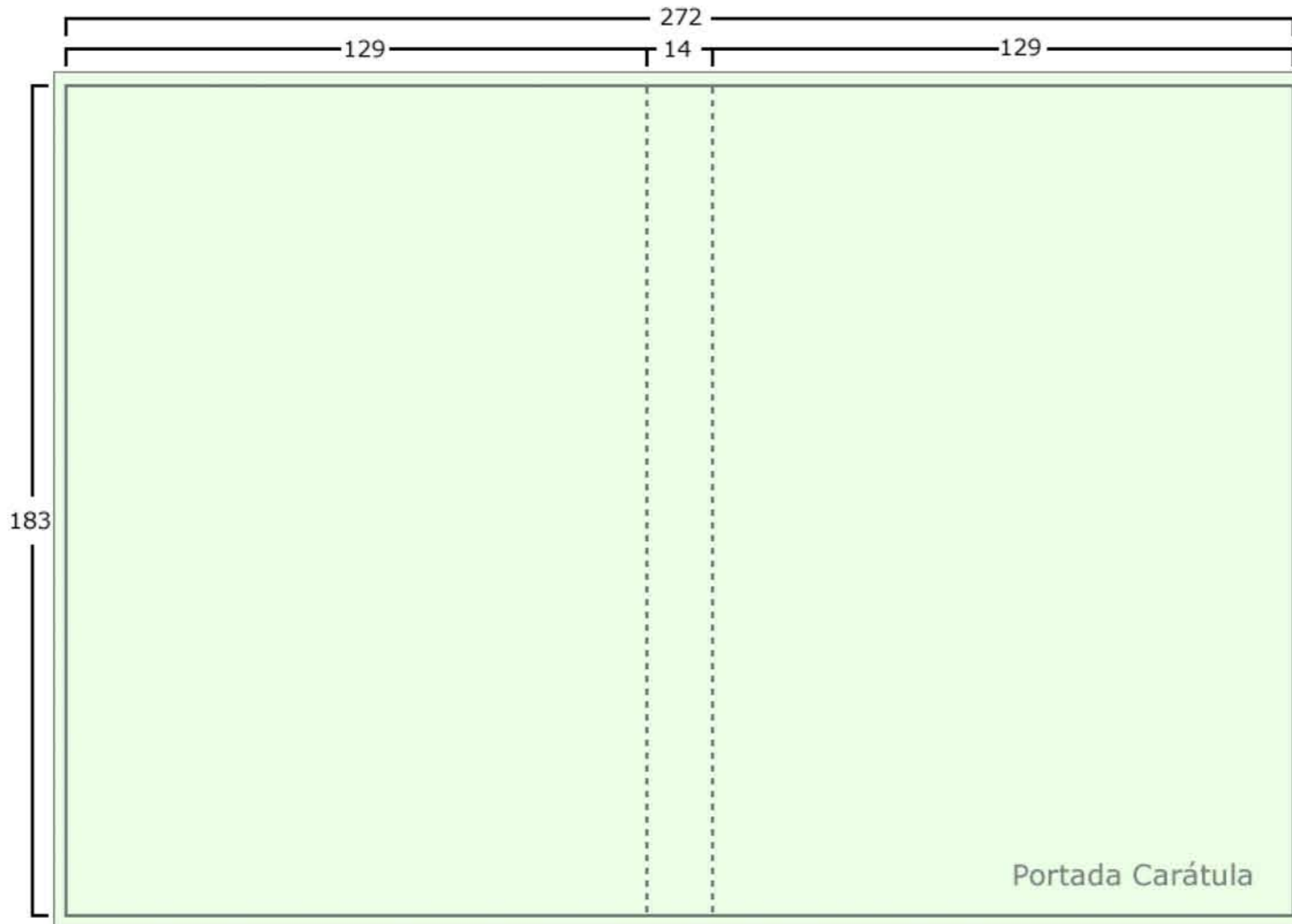

Ref: DVDBoxConv

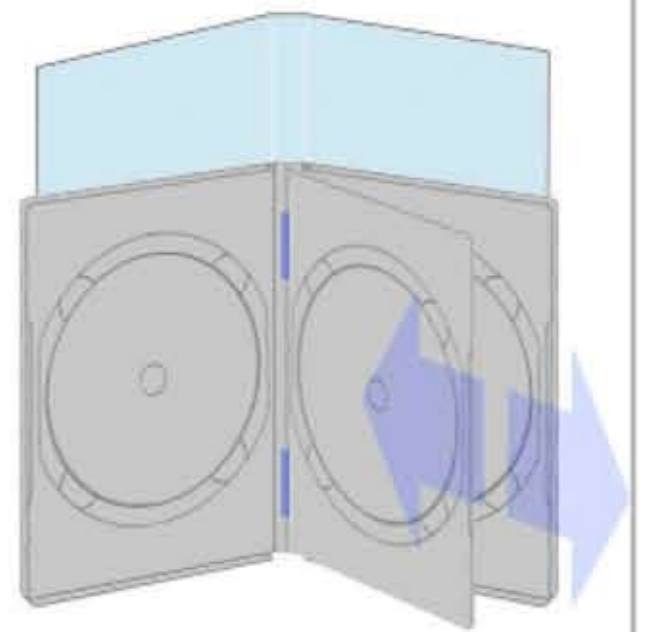

Ref: DVDBoxConv-2

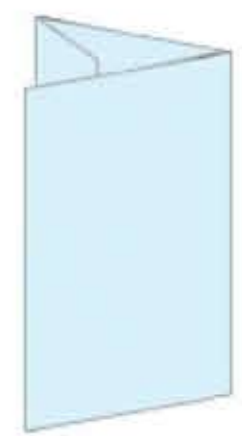
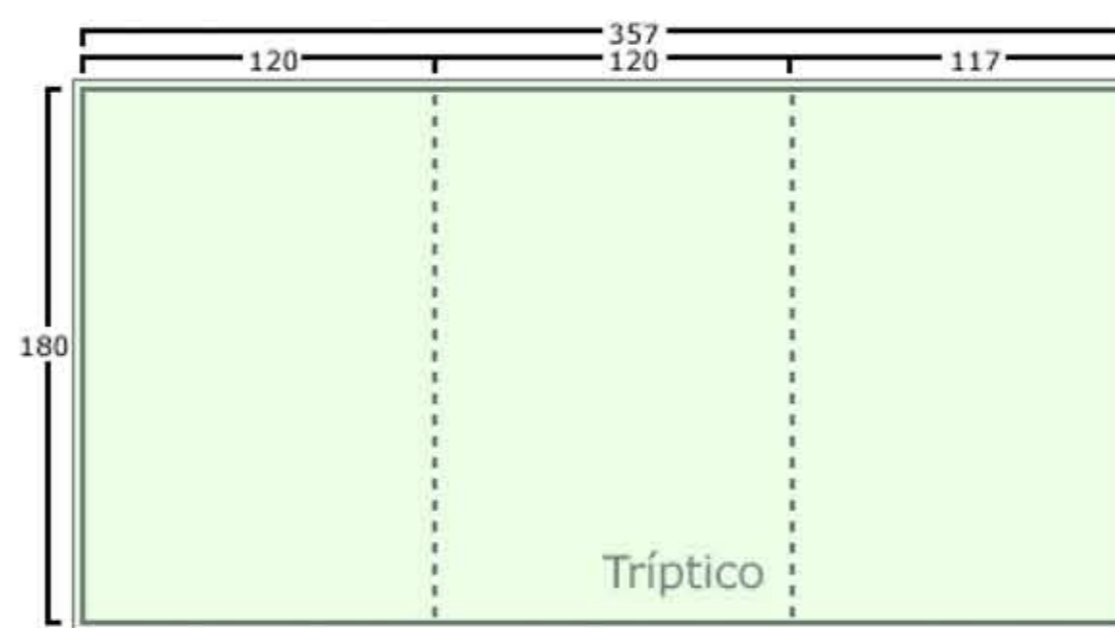
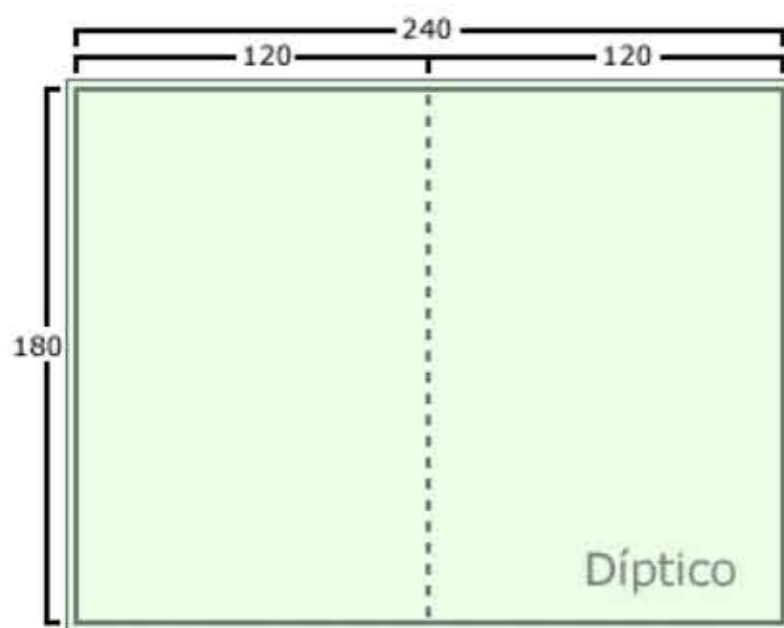

- Línea de doblado.
- ┌ Línea de medida en milímetros.
- └ Línea de corte (ancha) más línea de sangrado (delgada).
- Cuatricromía a una o dos caras (Carátula a dos caras sólo si el estuche es transparente).



DVD Box Superpuesto doble

Ref: DVDBoxSup-2

Carátula, Díptico, Tríptico.

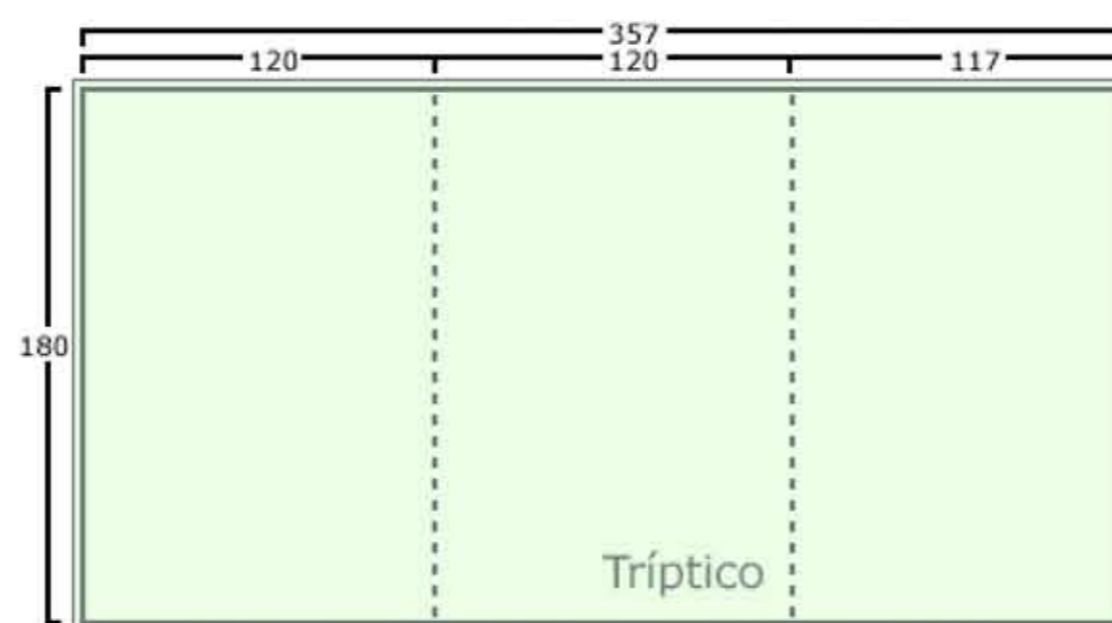
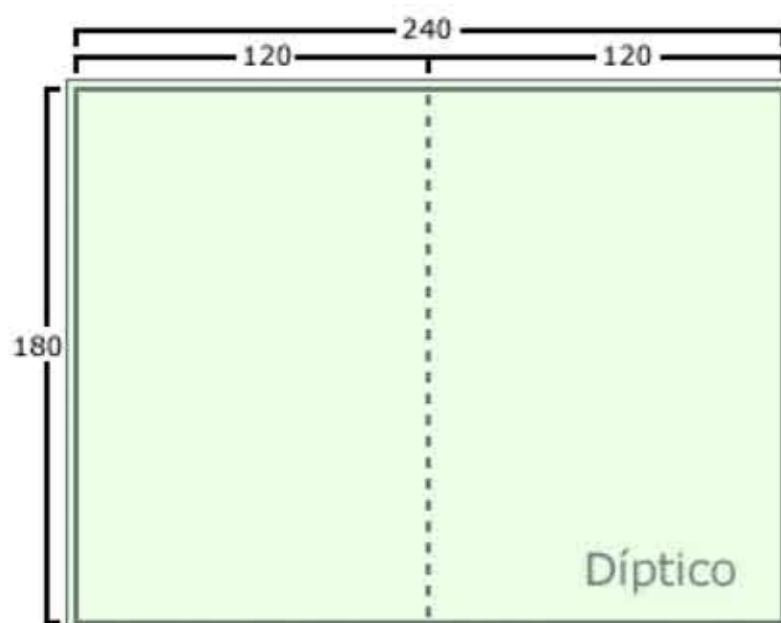
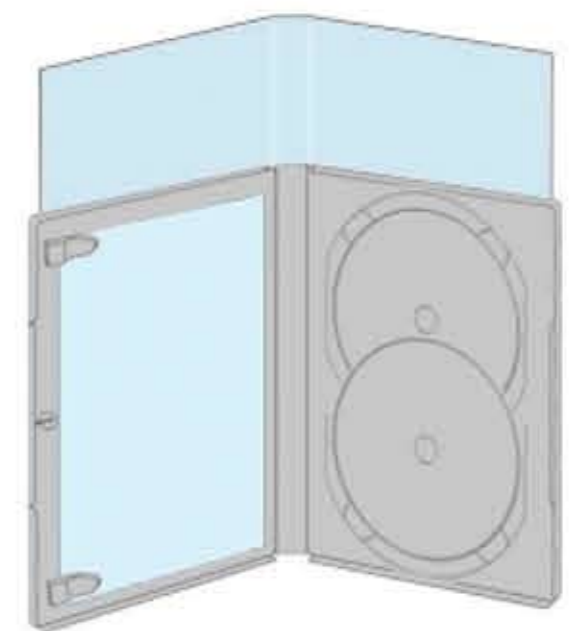
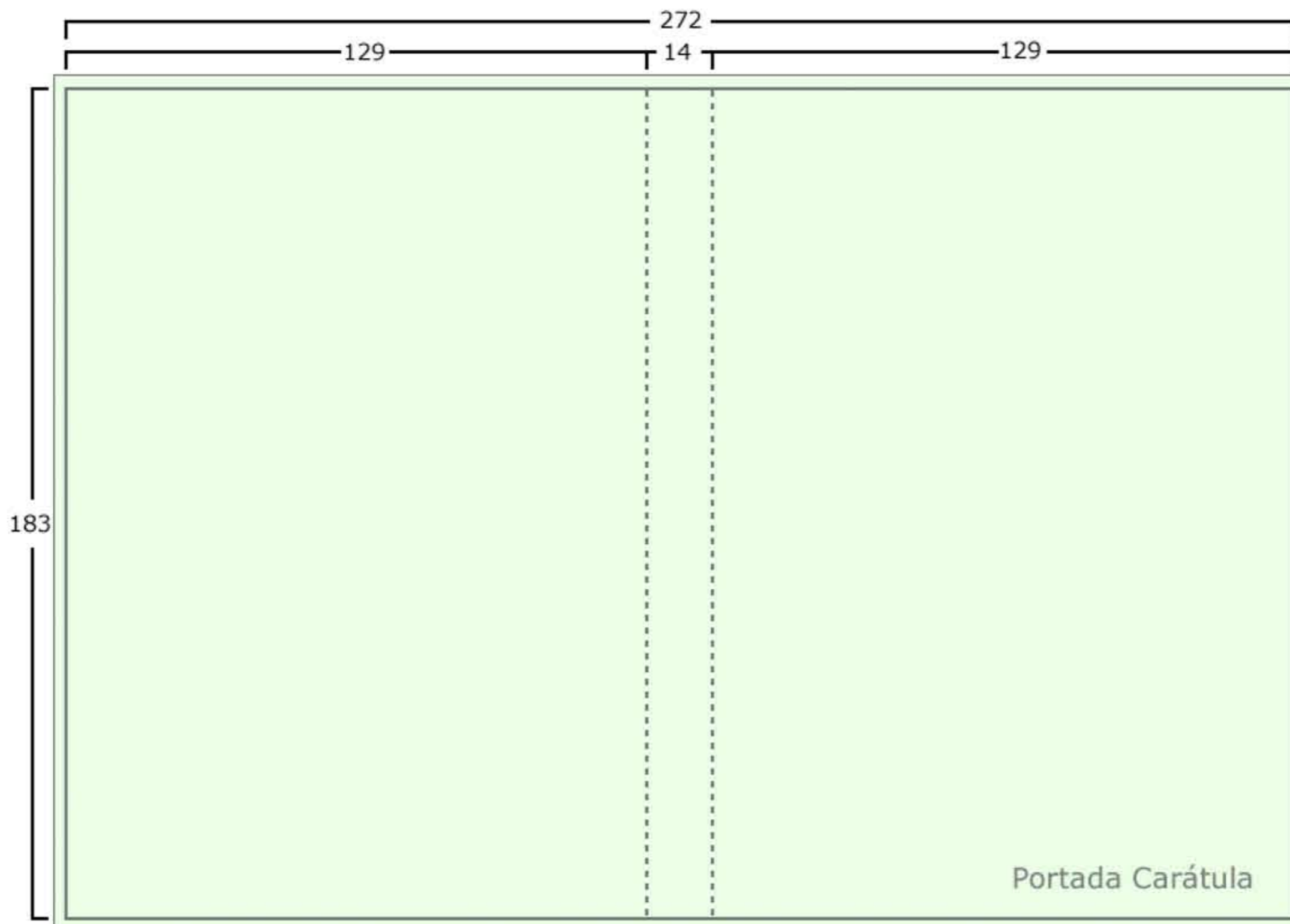

- Línea de doblado.
- ┌ Línea de medida en milímetros.
- └ Línea de corte (ancha) más línea de sangrado (delgada).
- Cuatricromía a una o dos caras (Carátula a dos caras sólo si el estuche es transparente).



DVD Box Superpuesto Triple

Ref: DVDBoxSup-3

Carátula, Díptico, Tríptico.

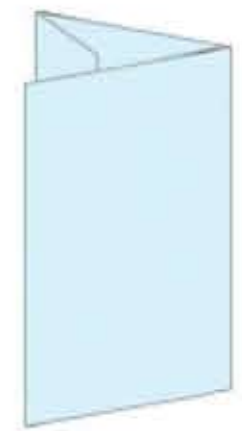
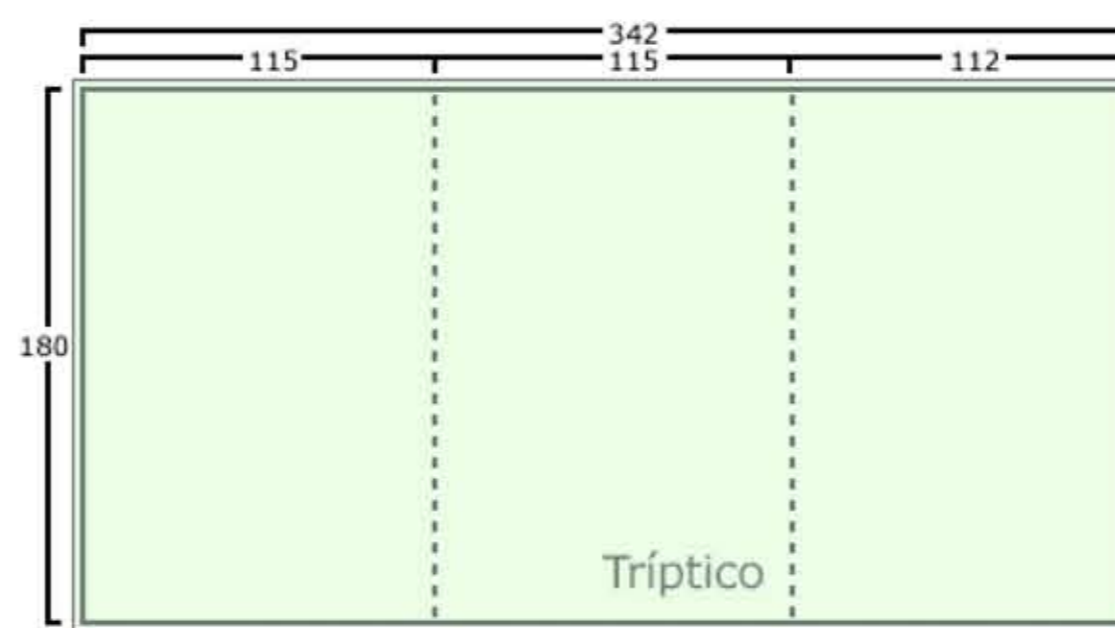
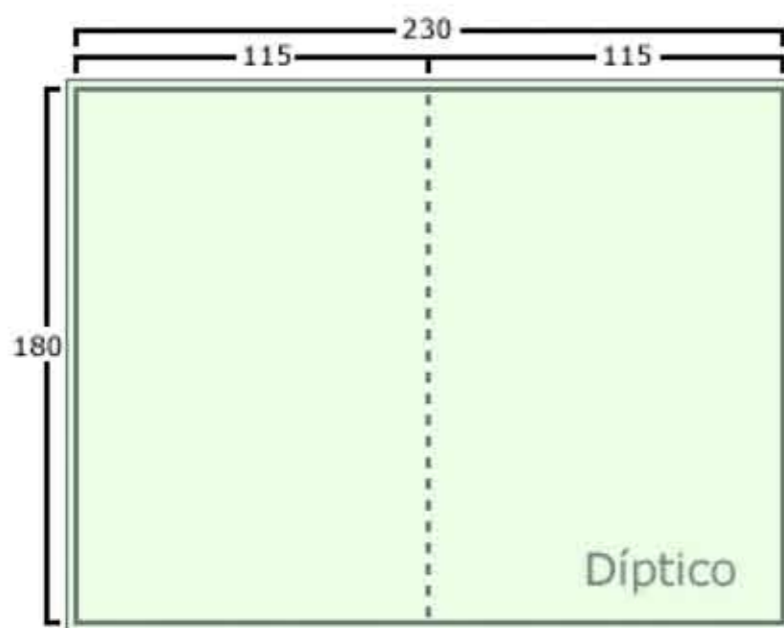
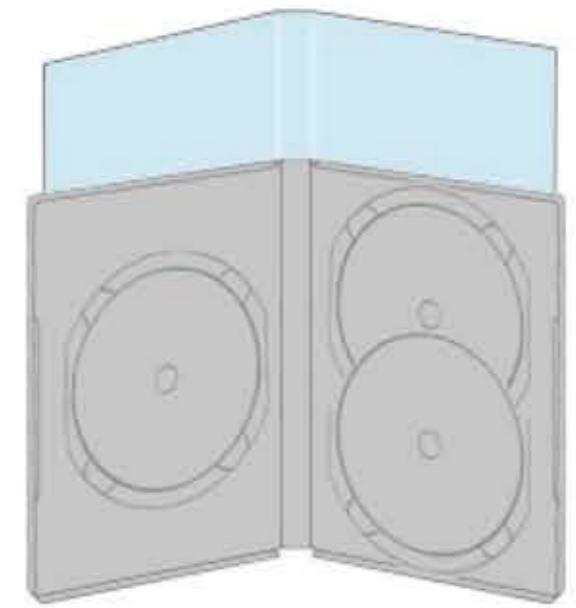
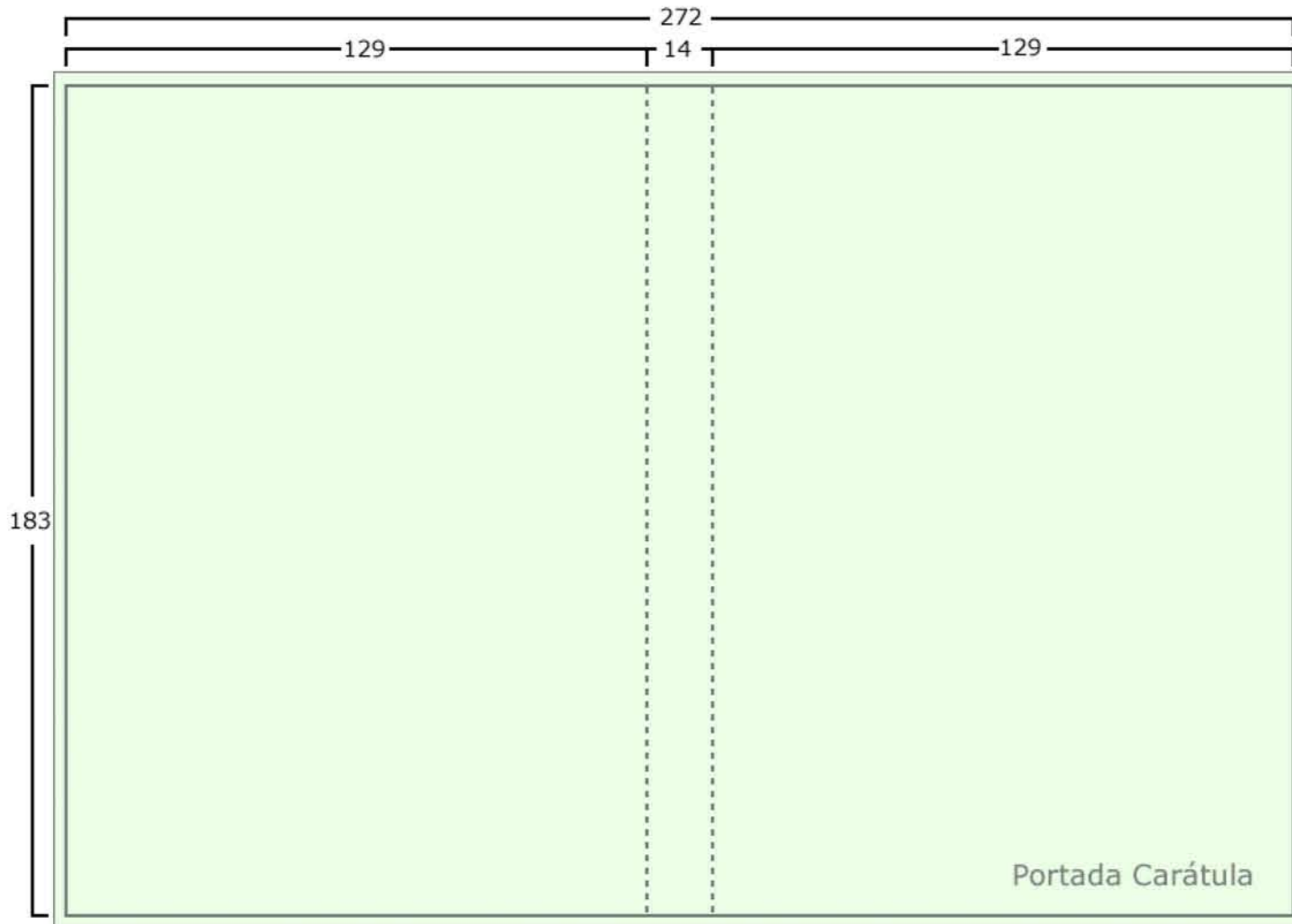

- Línea de doblado.
- ┌ Línea de medida en milímetros.
- └ Línea de corte (ancha) más línea de sangrado (delgada).
- Cuatricromía a una o dos caras (Carátula a dos caras sólo si el estuche es transparente).



DVD Box Superpuesto Cuádruple (2a2)

Ref: DVDBoxSup-4

Carátula, Díptico, Tríptico.

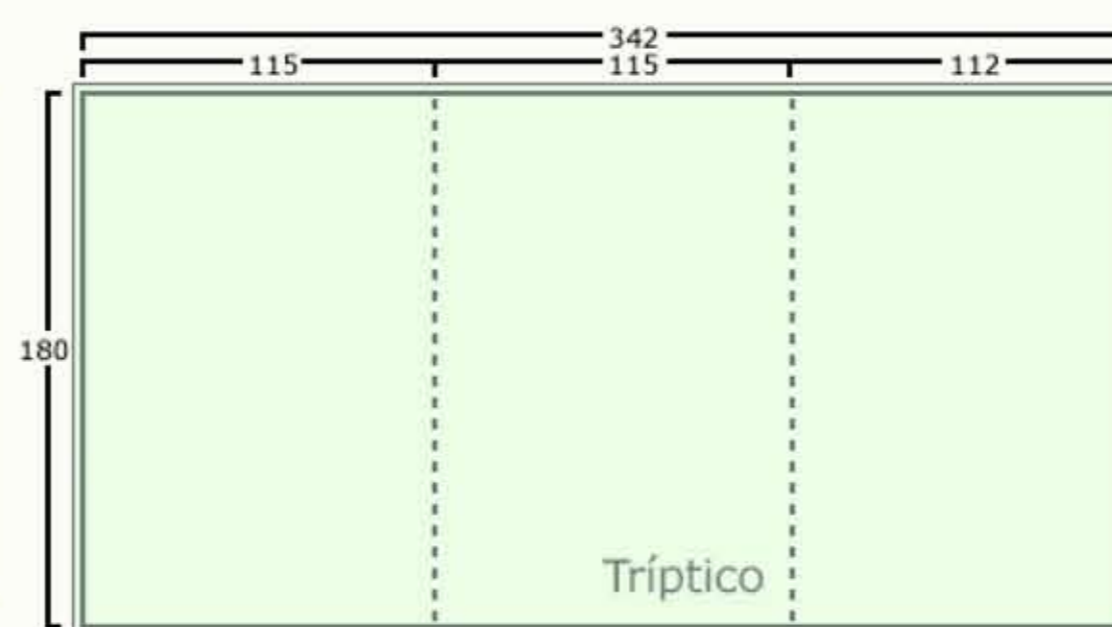
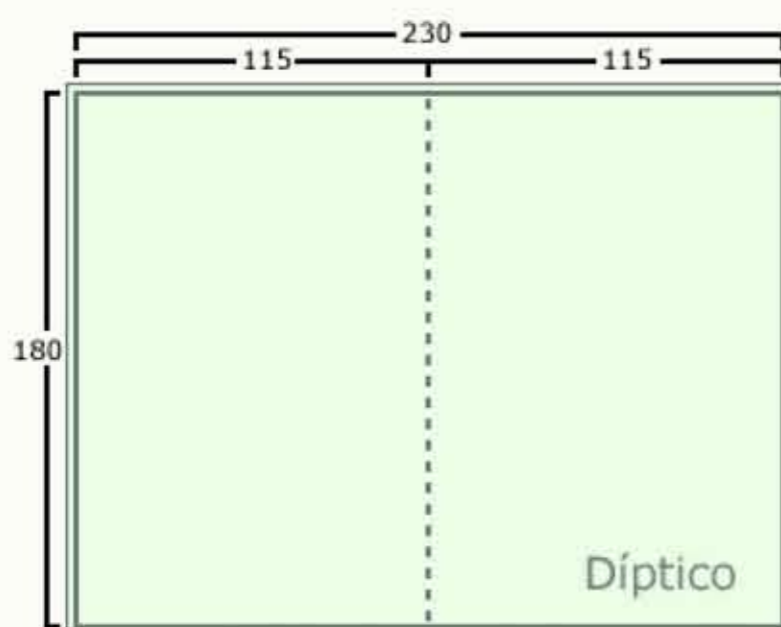
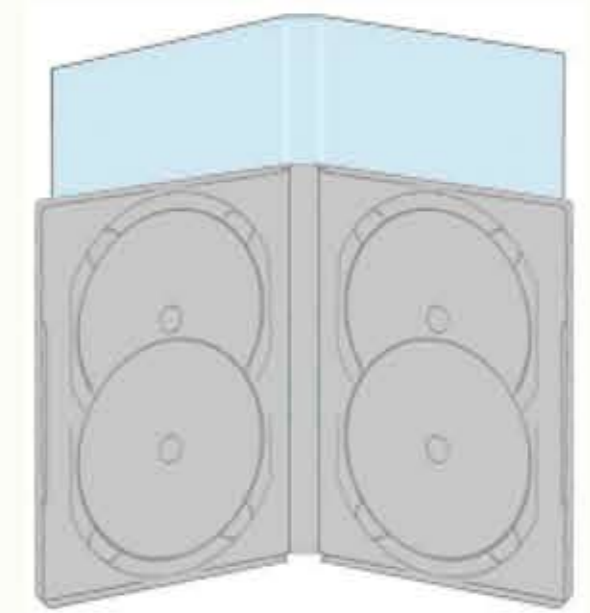
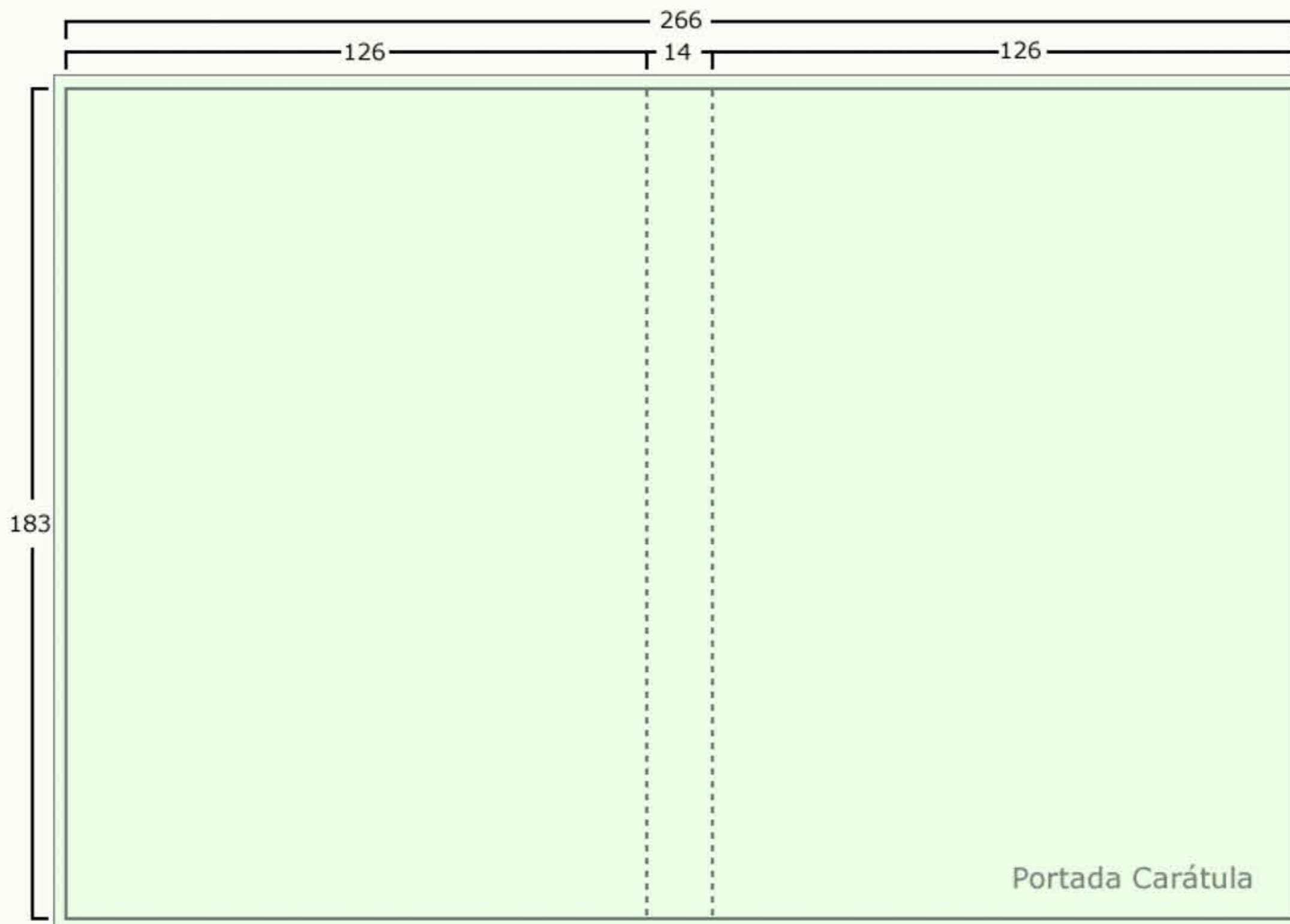

- Línea de doblado.
- ┌ Línea de medida en milímetros.
- └ Línea de corte (ancha) más línea de sangrado (delgada).
- Cuatricromía a una o dos caras (Carátula a dos caras sólo si el estuche es transparente).



DVD Box Cuádruple (2a2)

Ref: DVDBox-4

Carátula, Díptico, Tríptico.

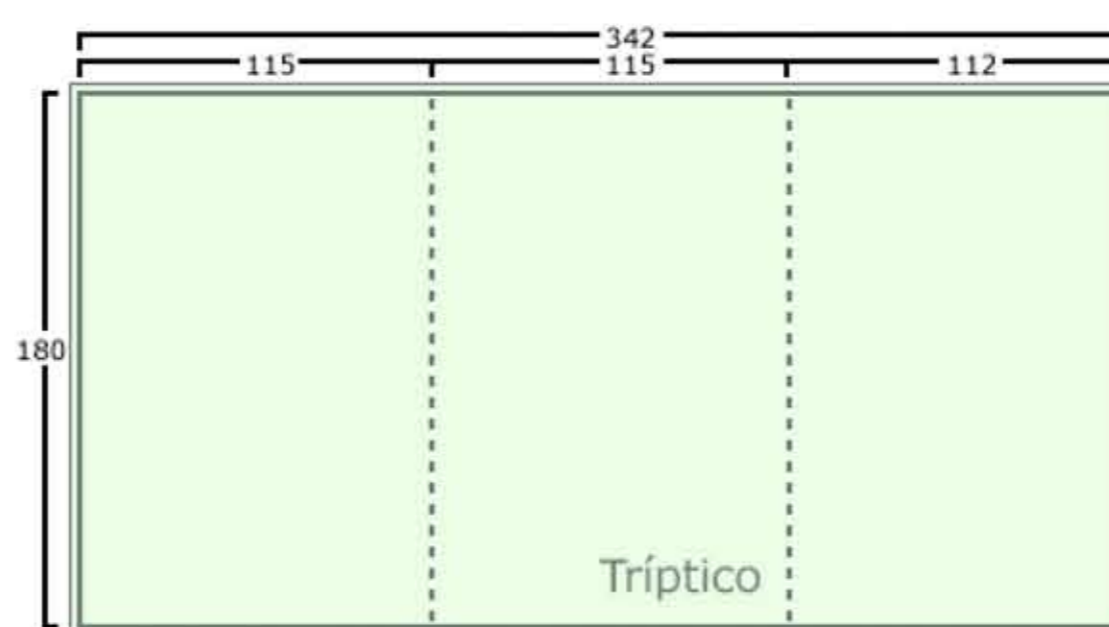
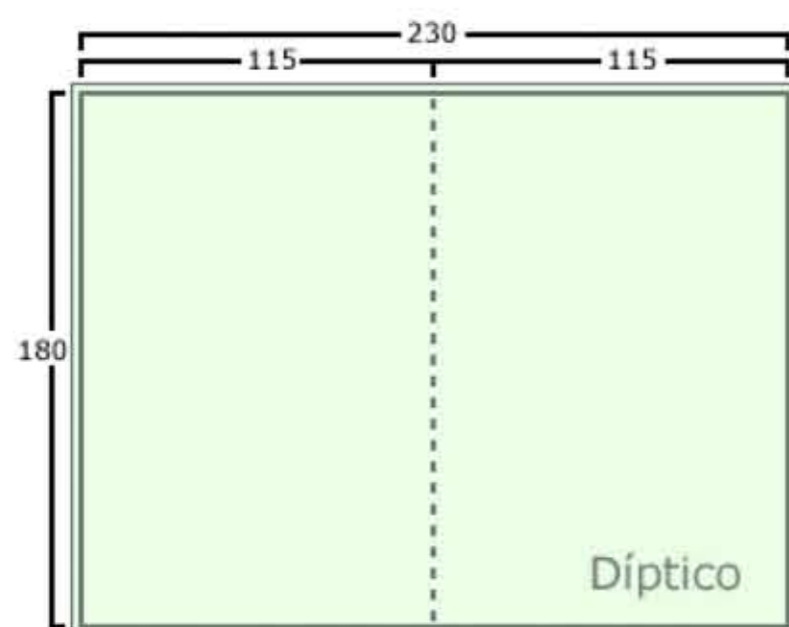
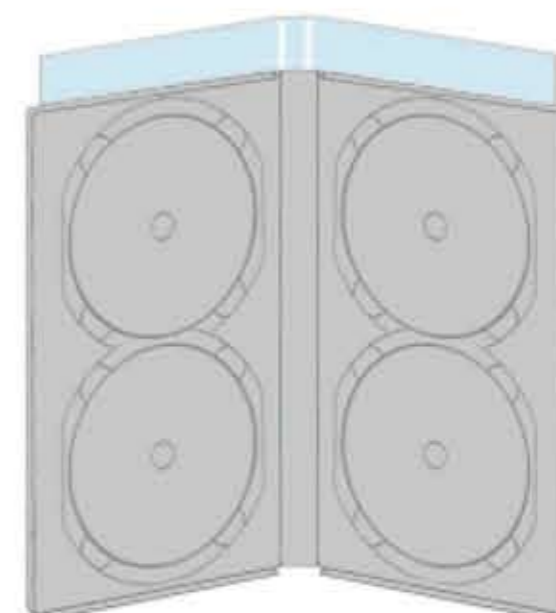
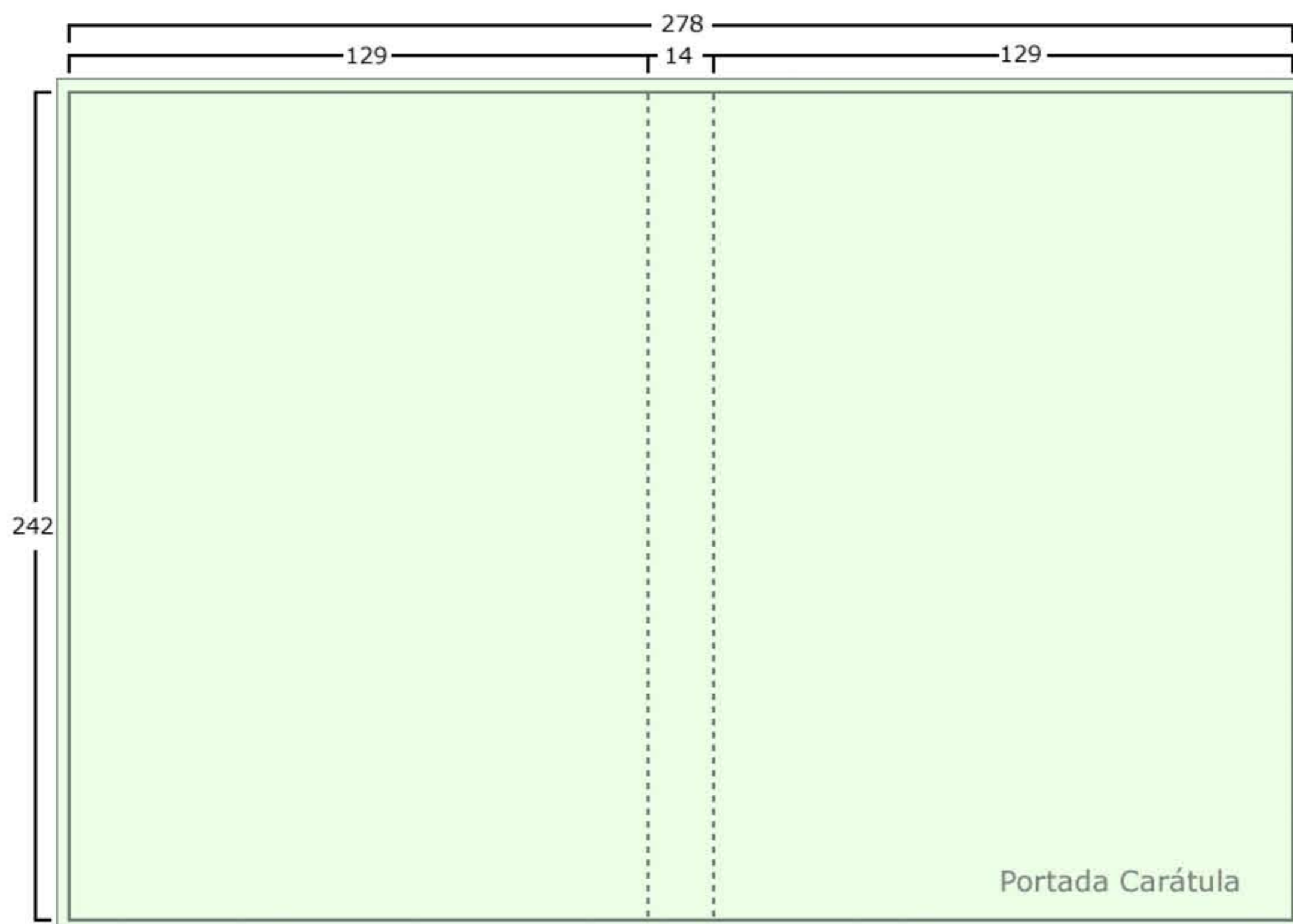

- Línea de doblado.
- ┌ Línea de medida en milímetros.
- └ Línea de corte (ancha) más línea de sangrado (delgada).
- Cuatricromía a una o dos caras (Carátula a dos caras sólo si el estuche es transparente).

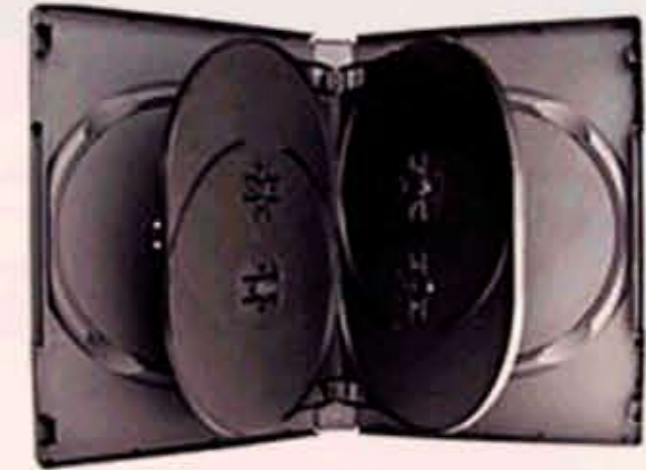

DVD Box Multiple (con bandejas dobles).

Ref: DVDBoxMulti
Carátula, Díptico, Tríptico.

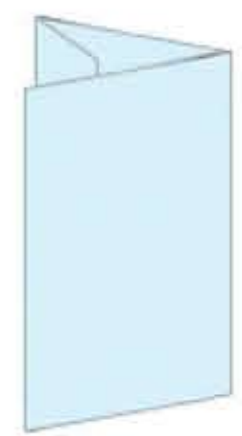
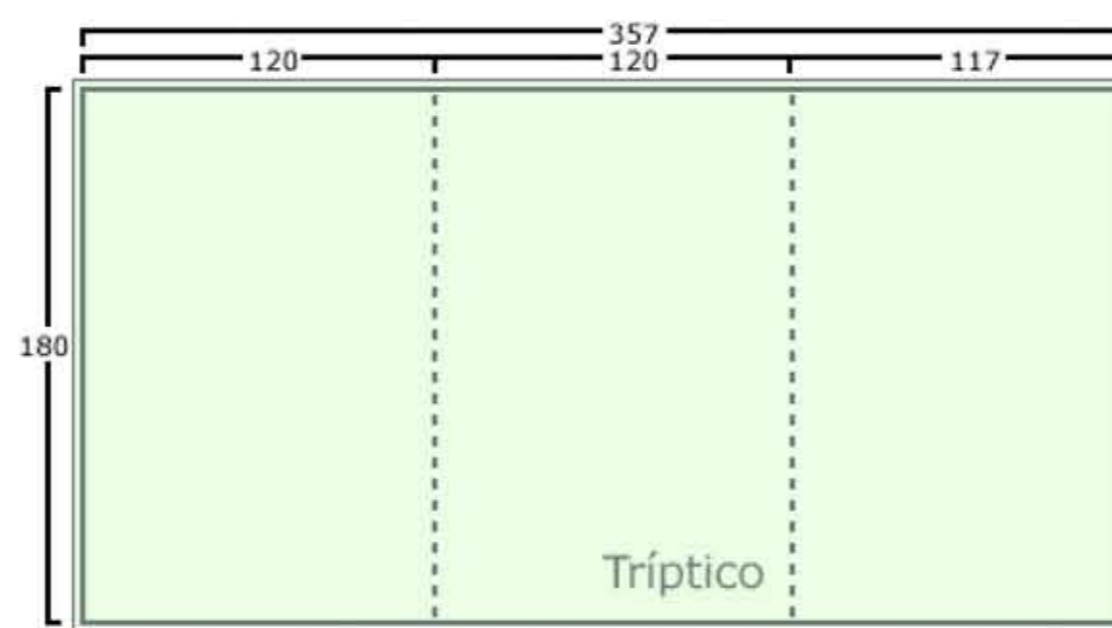
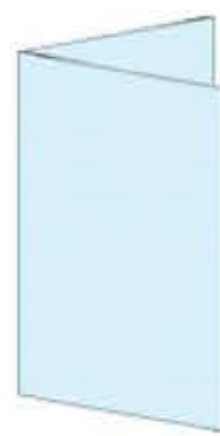
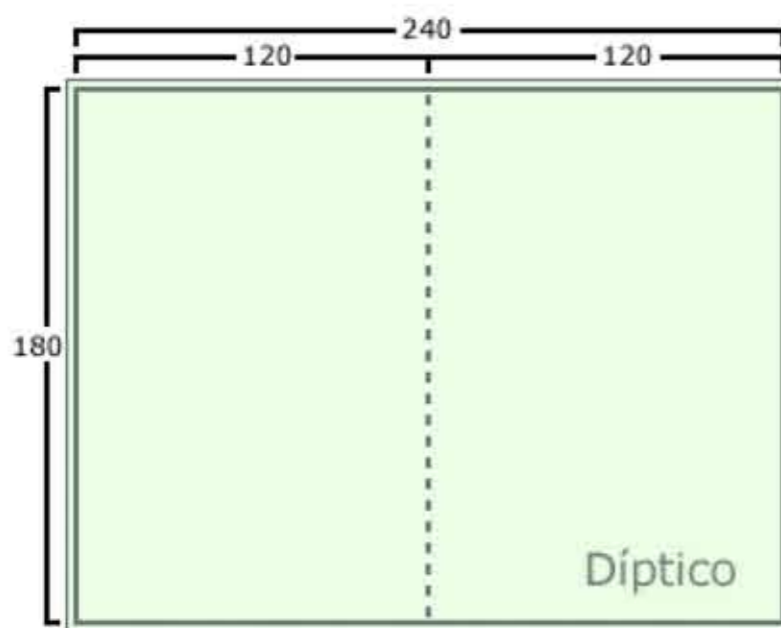
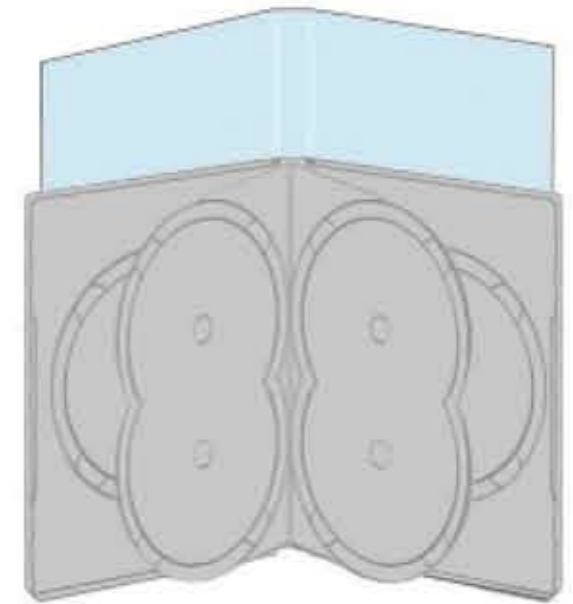
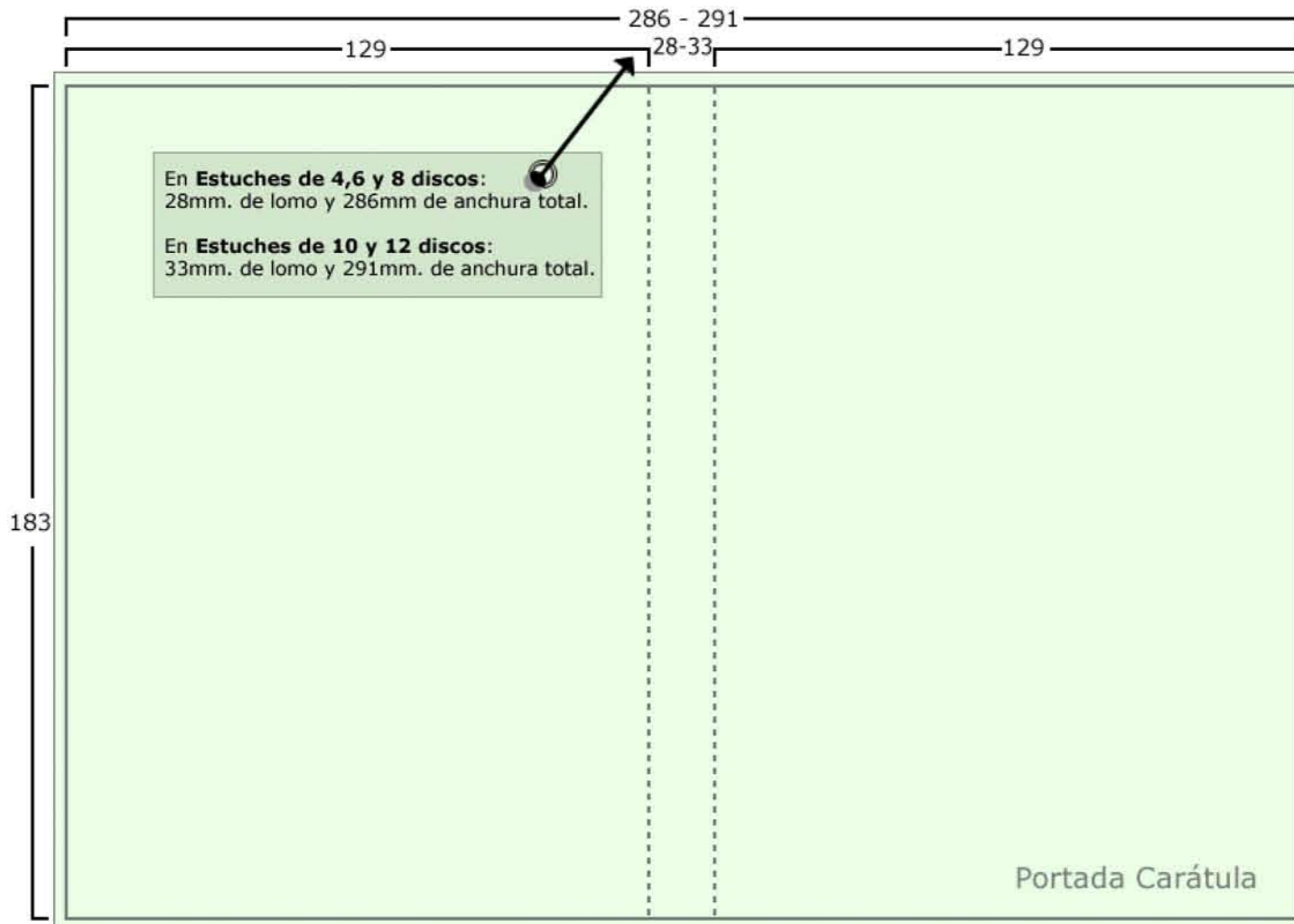

- Línea de doblado.
- ┌ Línea de medida en milímetros.
- └ Línea de corte (ancha) más línea de sangrado (delgada).
- Cuatricromía a una o dos caras (Carátula a dos caras sólo si el estuche es transparente).



Slim DVD (simple y doble)

Ref: SlimDVD / SlimDVD-2

Carátula, Díptico, Tríptico.

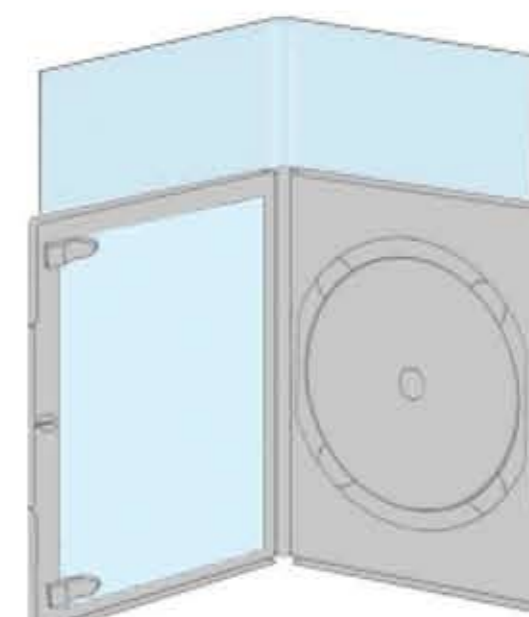
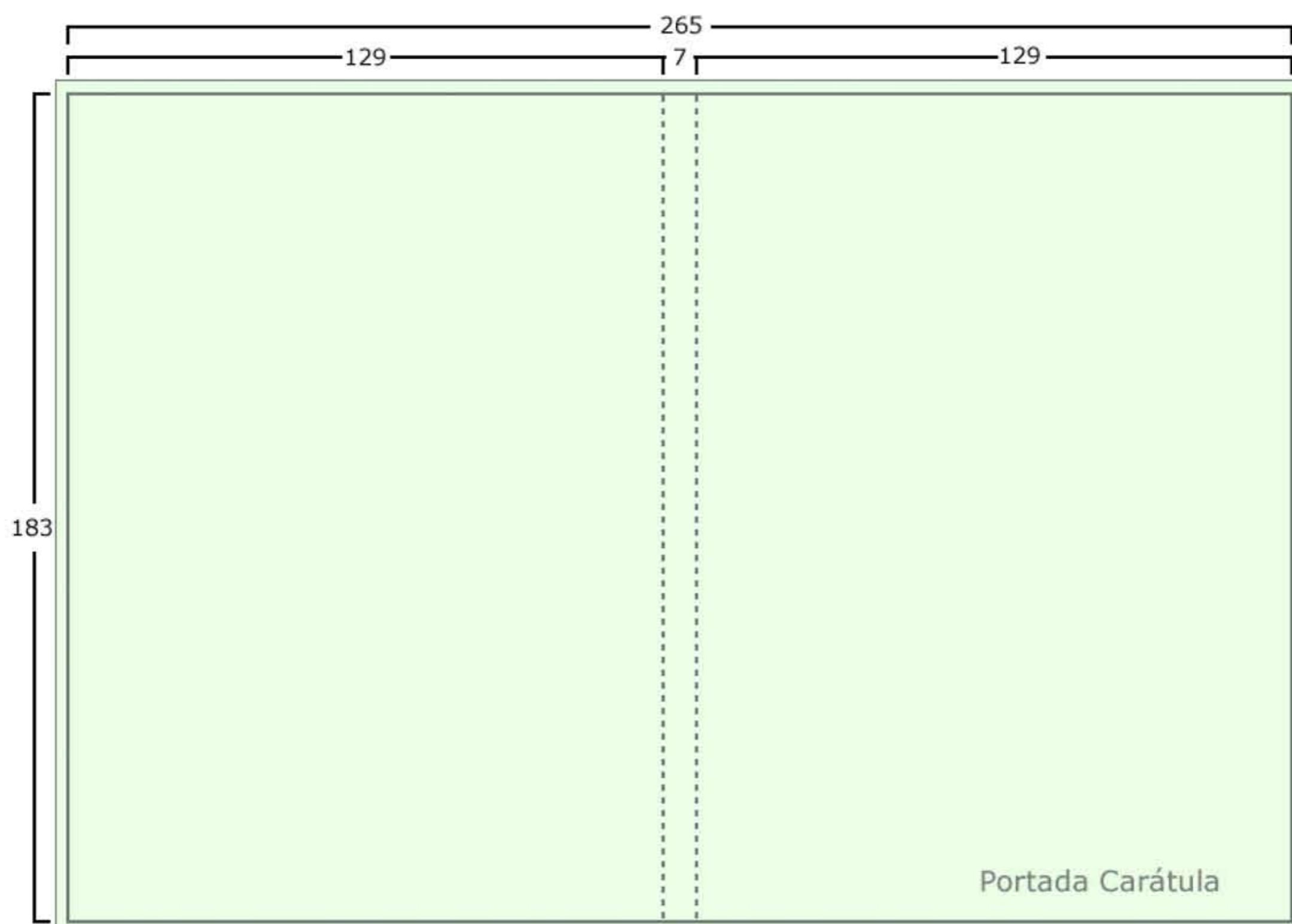

Ref: SlimDVD

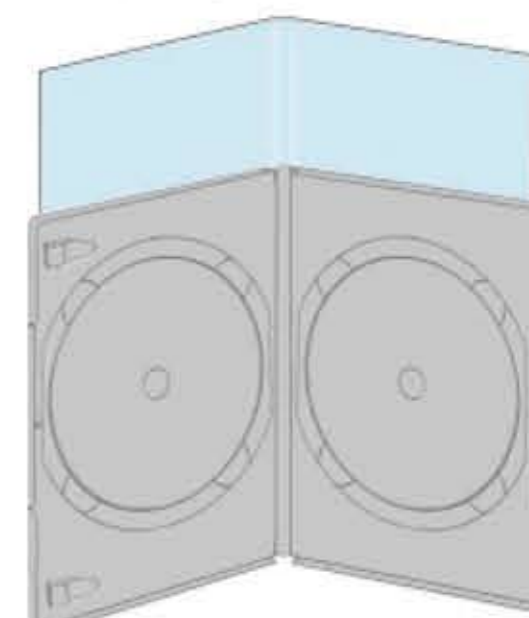

Ref: SlimDVD-2

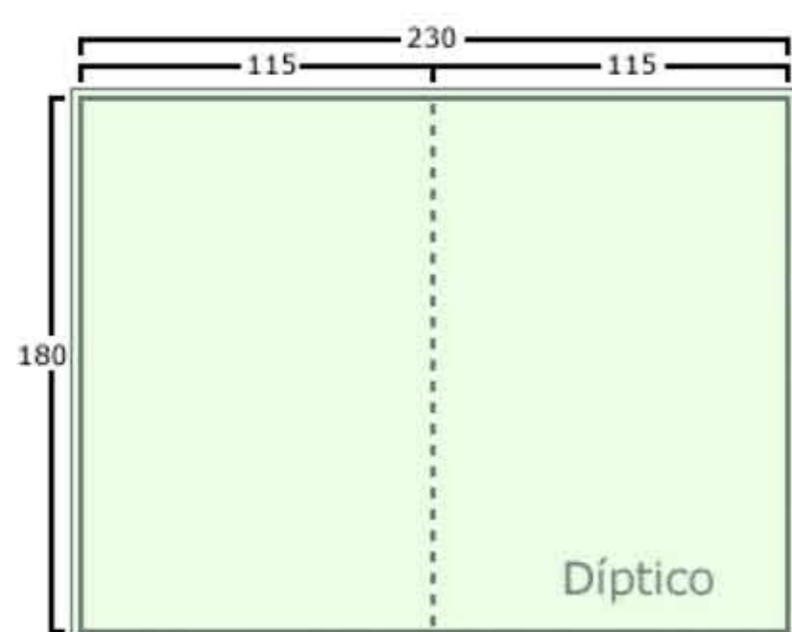

Díptico

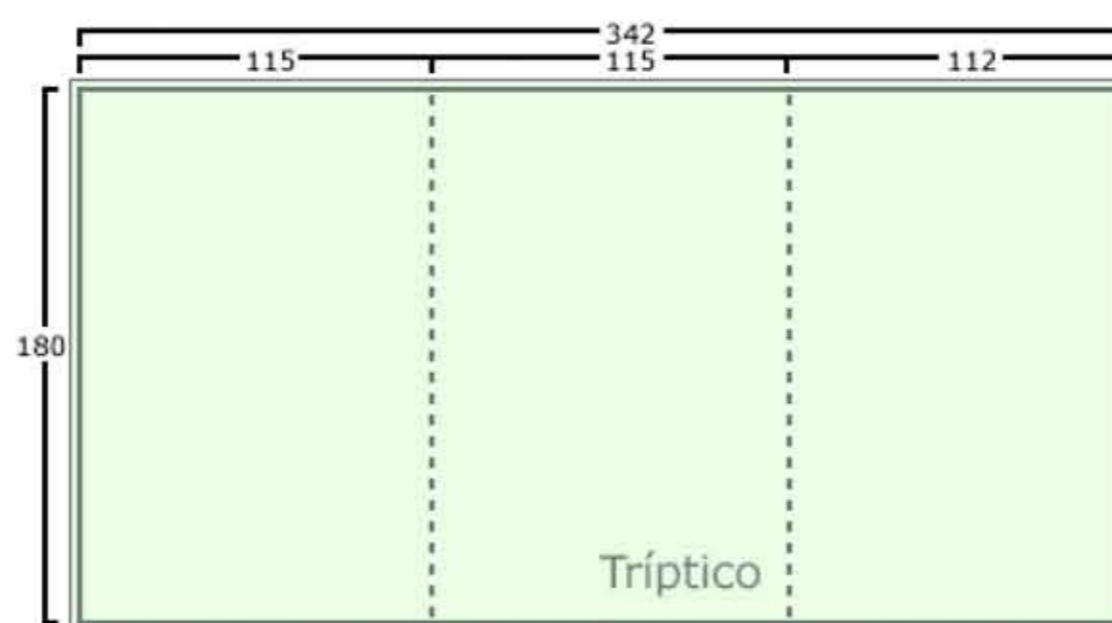

Tríptico



- Línea de doblado.
- ┌ Línea de medida en milímetros.
- └ Línea de corte (ancha) más línea de sangrado (delgada).
- Cuatricromía a una o dos caras (Carátula a dos caras sólo si el estuche es transparente).

**DIGITAL VISION
MULTIMEDIA**



FABRICACIÓN DE SOPORTES ÓPTICOS DIGITALES



Estuche de Cartón

Ref: C-1C 1D

(1 cuerpo, 1 disco).

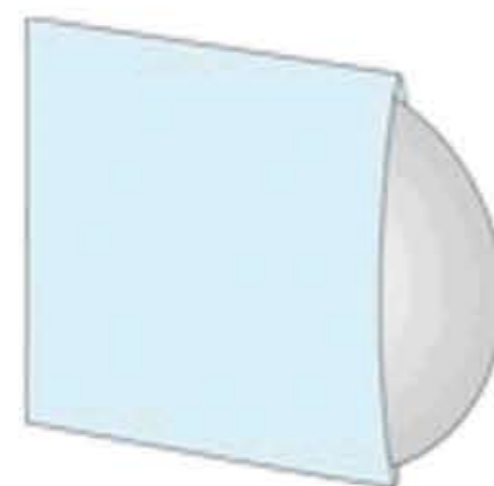
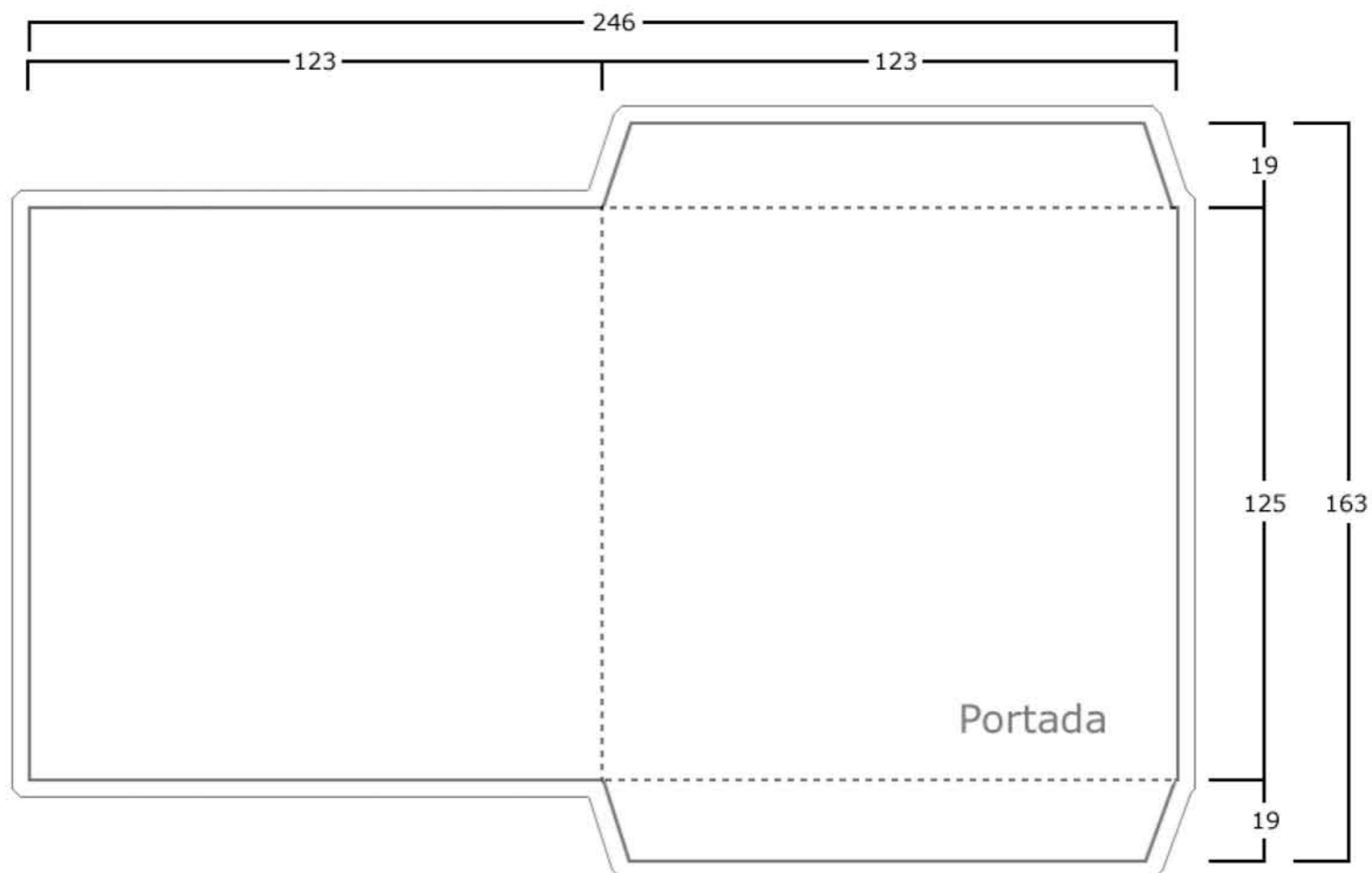

Cartón dorso blanco de 275 gr.

Barniz brillo.

--- Línea de doblado.

┌ Línea de medida en milímetros.

└ Línea de corte (ancha) más línea de sangrado (delgada).

■ Cuatricromía a una cara (4/0) en zona blanca, en zona coloreada verde a dos caras (4/4)

**DIGITAL VISION
MULTIMEDIA**

Digital Visión Multimedia S.L.
C/ Virgilio, 11 Ciudad de la Imagen
Tfno. 91 305 20 49 Fax 91 518 93 79
28223 Pozuelo de Alarcón (Madrid)

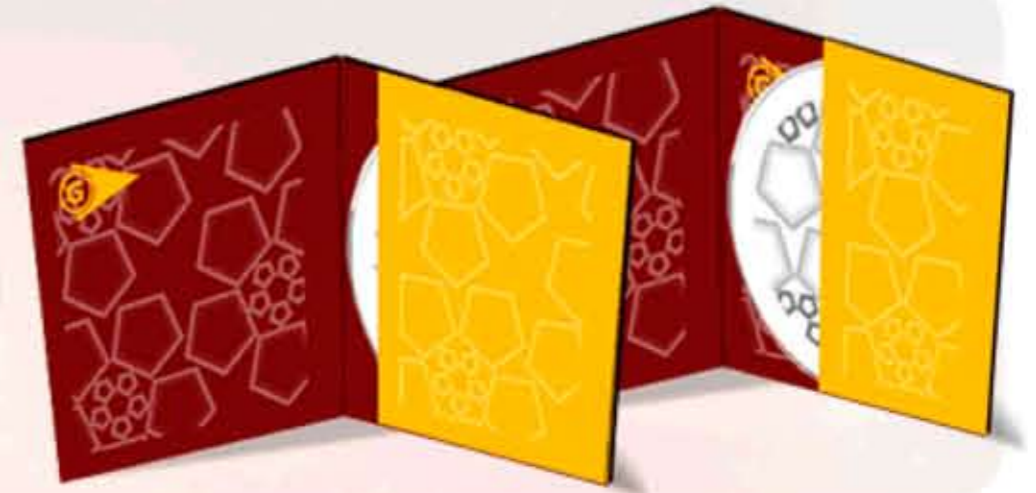

Estuche de Cartón

Ref: C-2C 1D / C-2C 1D-LMS (2 cuerpos, 1 disco).

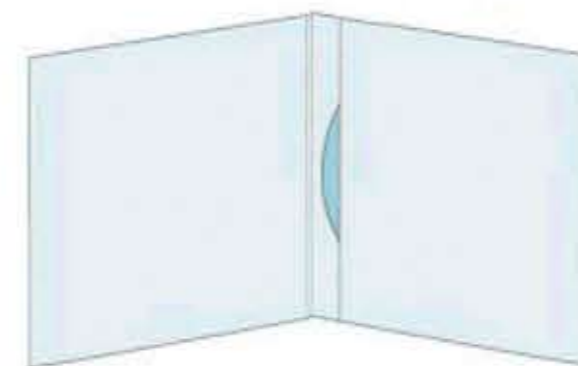
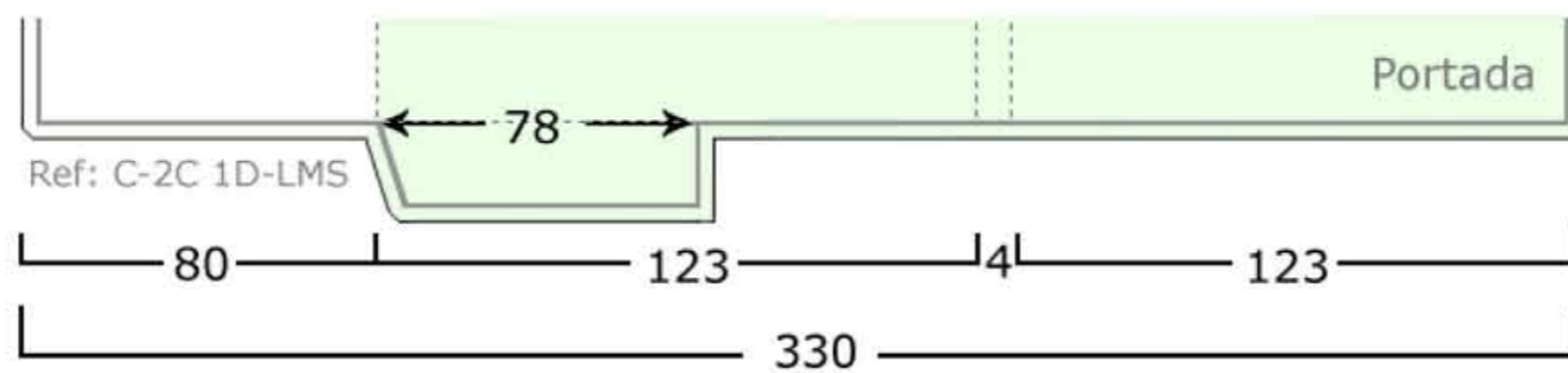
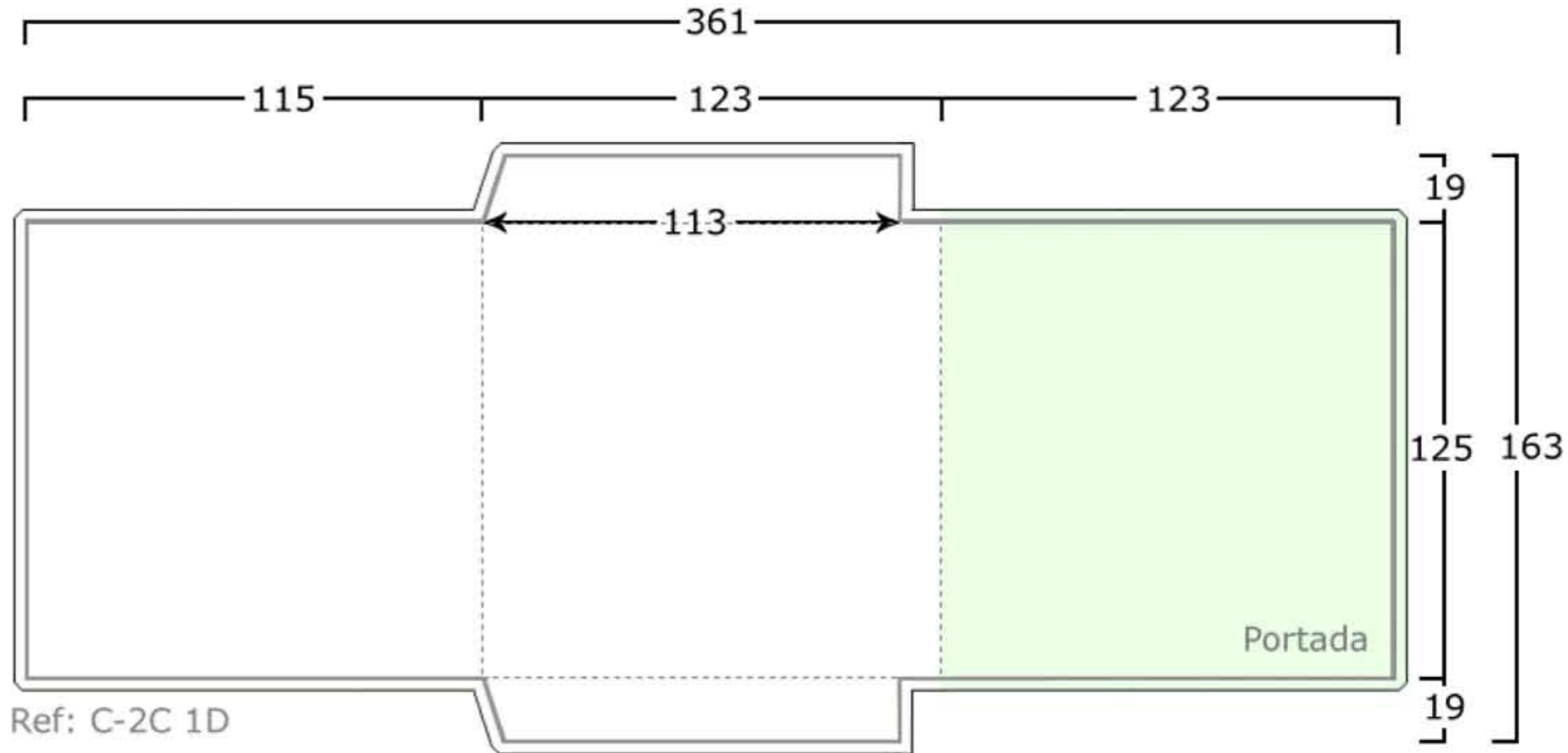

Ref: C-2C 1D

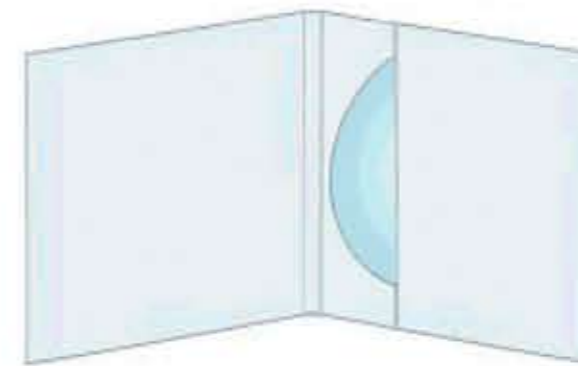

Ref: C-2C 1D-LMS
(Con lomo y media solapa)

Cartón dorso blanco de 275 gr.

Barniz brillo.

--- Línea de doblado.

┌ Línea de medida en milímetros.

└ Línea de corte (ancha) más línea de sangrado (delgada).

■ Cuatricromía a una cara (4/0) en zona blanca, en zona coloreada verde a dos caras (4/4)



Estuche de Cartón

Ref: C-2C 1D-R

(2 cuerpos, 1 disco con Roseta).

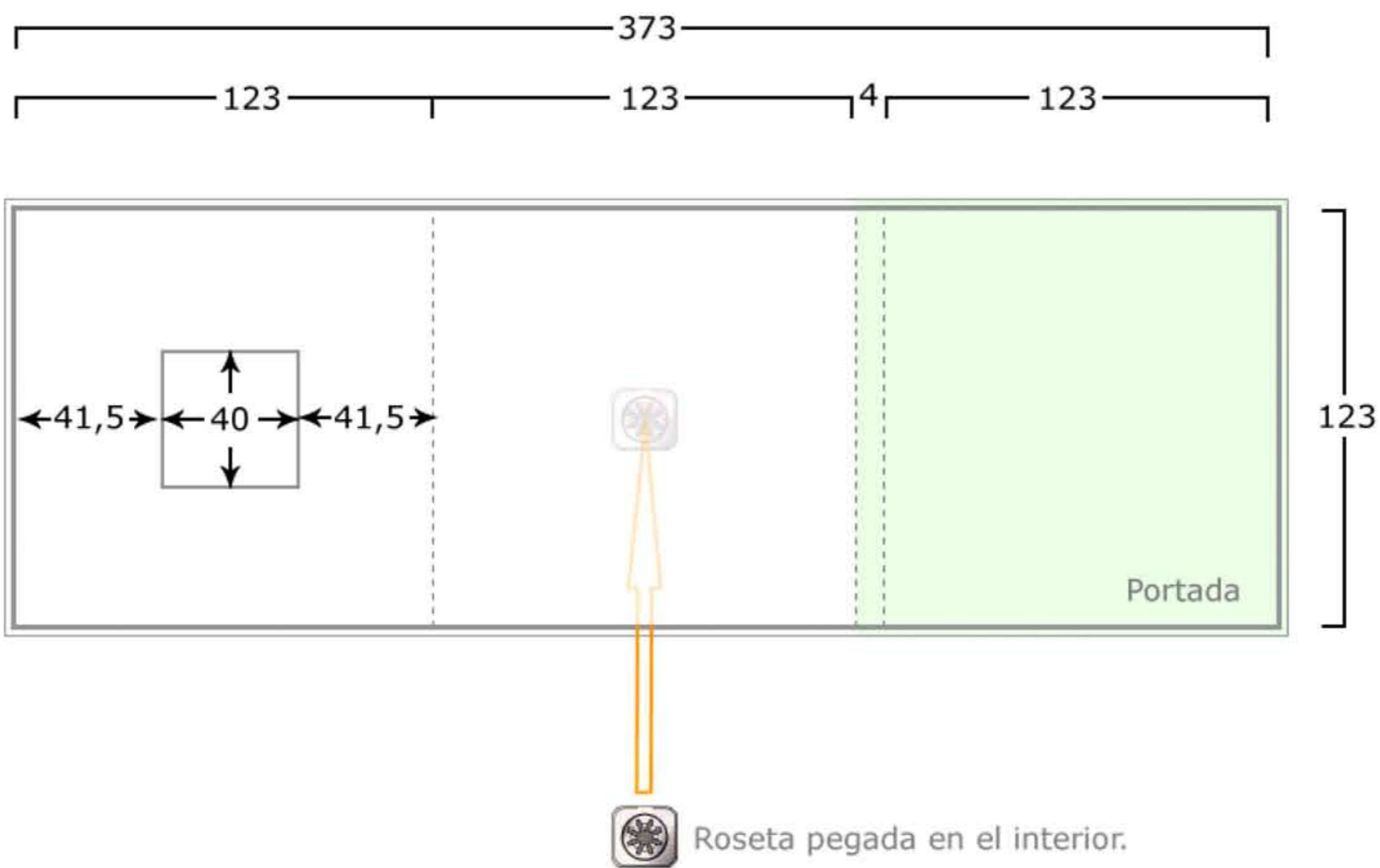

Cartón dorso blanco de 275 gr.

Barniz brillo.

--- Línea de doblado.

┌ Línea de medida en milímetros.

└ Línea de corte (ancha) más línea de sangrado (delgada).

■ Cuatricromía a una cara (4/0) en zona blanca, en zona coloreada verde a dos caras (4/4)



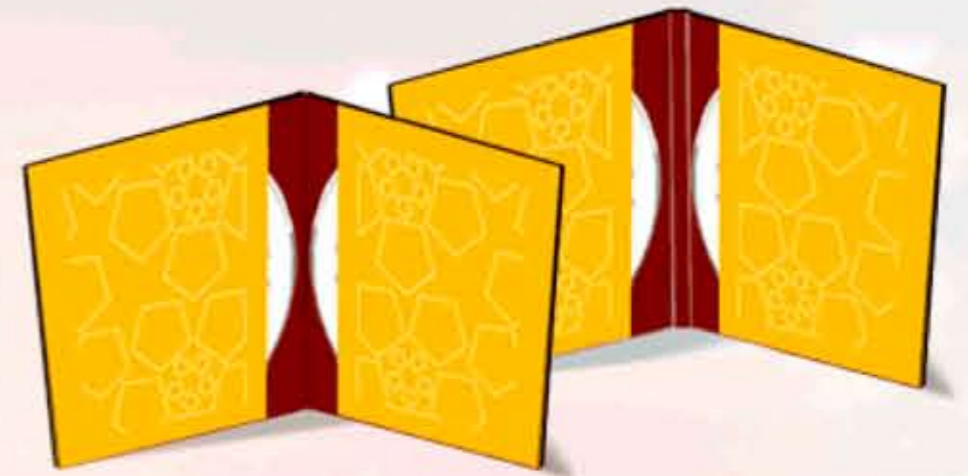

Estuche de Cartón

Ref: C-2C 2D / C-2C 2D-L

(2 cuerpos, 2 discos).

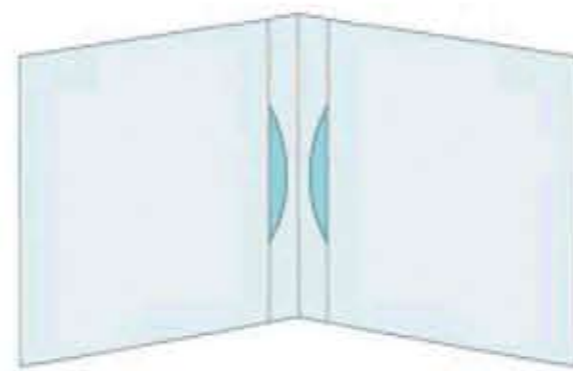
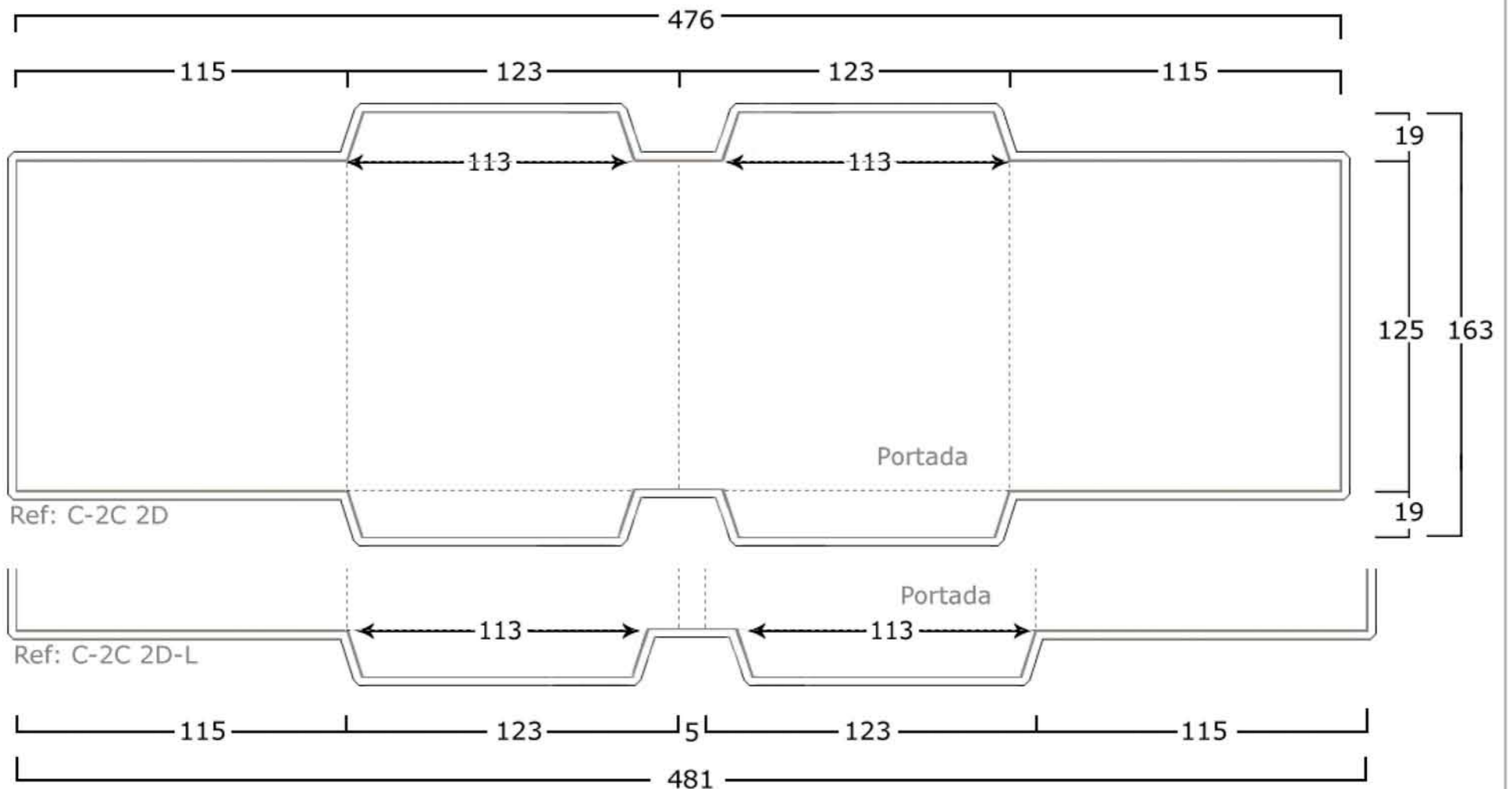

Ref: C-2C 2D (sin lomo).

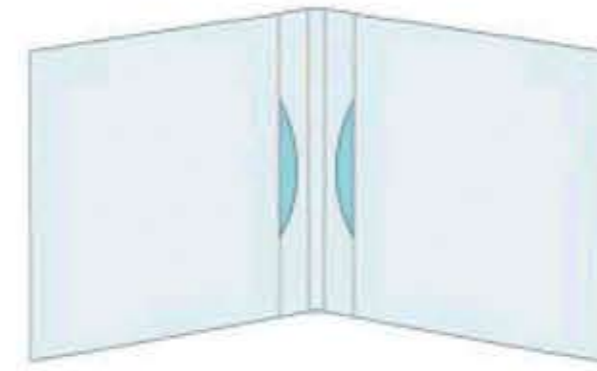

Ref: C-2C 2D-L (con lomo).

Cartón dorso blanco de 275 gr.

Barniz brillo.

--- Línea de doblado.

┌ Línea de medida en milímetros.

└ Línea de corte (ancha) más línea de sangrado (delgada).

■ Cuatricromía a una cara (4/0) en zona blanca, en zona coloreada verde a dos caras (4/4)

**DIGITAL VISION
MULTIMEDIA**



FABRICACIÓN DE SOPORTES ÓPTICOS DIGITALES



Estuche de Cartón

Ref: C-3C 1D-V

(3 cuerpos, 1 disco).

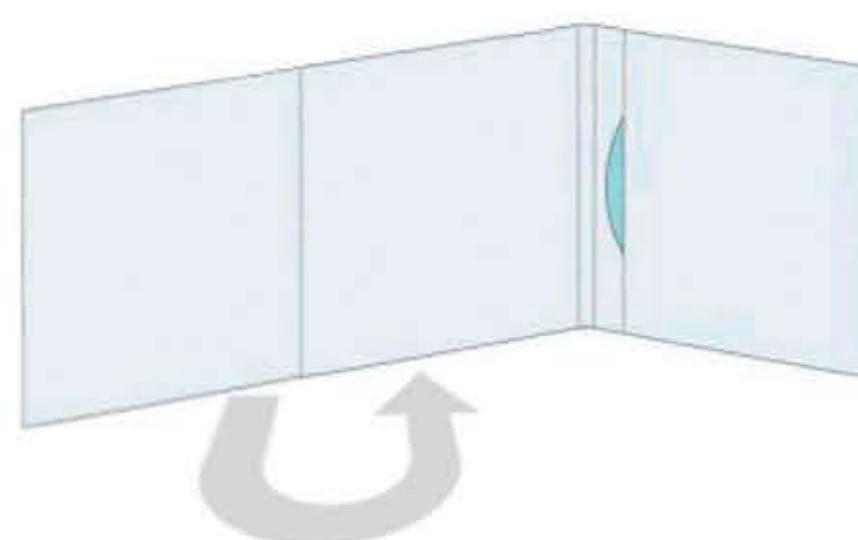
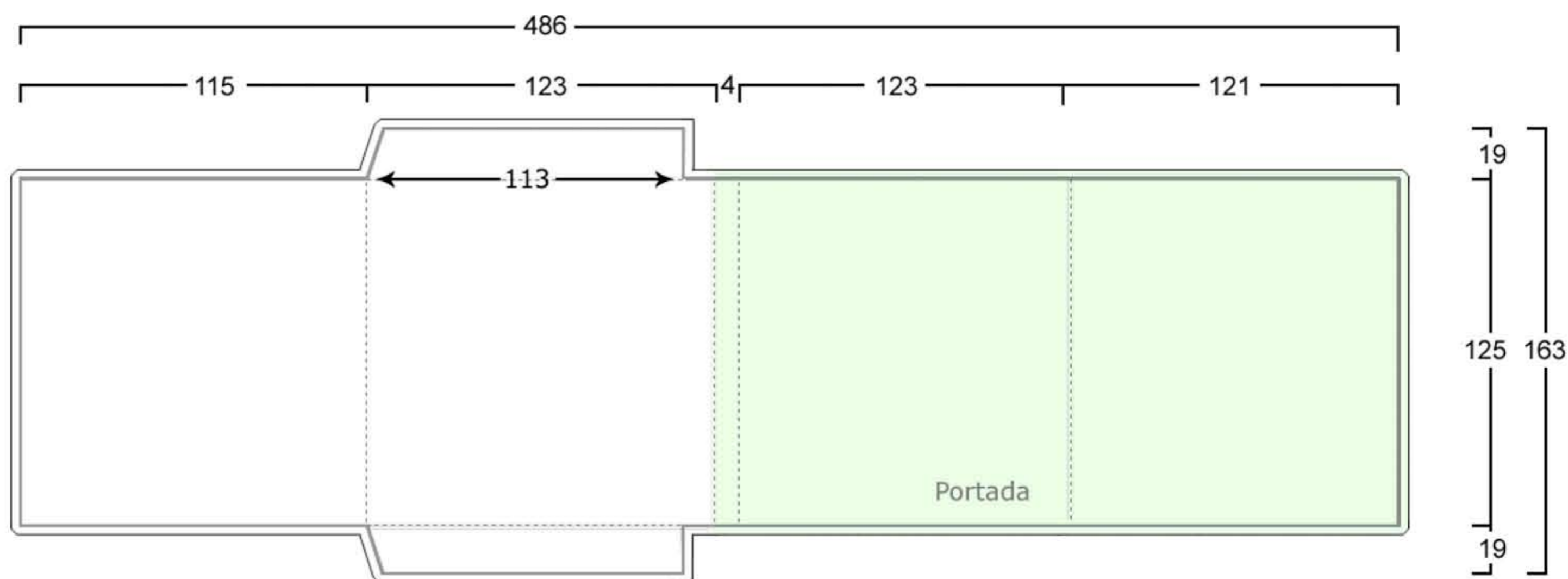

(Solapa plegada en ventana)

Cartón dorso blanco de 275 gr.

Barniz brillo.

--- Línea de doblado.

┌ Línea de medida en milímetros.

└ Línea de corte (ancha) más línea de sangrado (delgada).

■ Cuatricromía a una cara (4/0) en zona blanca, en zona coloreada verde a dos caras (4/4)

**DIGITAL VISION
MULTIMEDIA**

Digital Visión Multimedia S.L.
C/ Virgilio, 11 Ciudad de la Imagen
Tfno. 91 305 20 49 Fax 91 518 93 79
28223 Pozuelo de Alarcón (Madrid)



Estuche de Cartón

Ref: C-3C 1D-R

(3 cuerpos, 1 disco con Roseta).

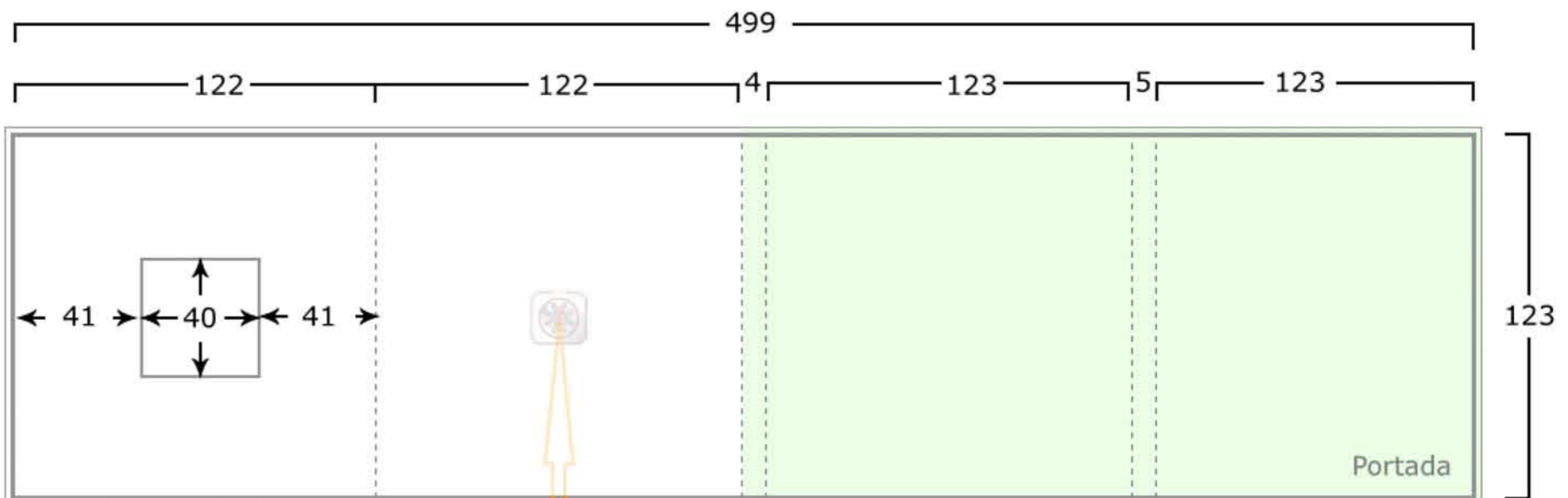

Roseta pegada en el interior.

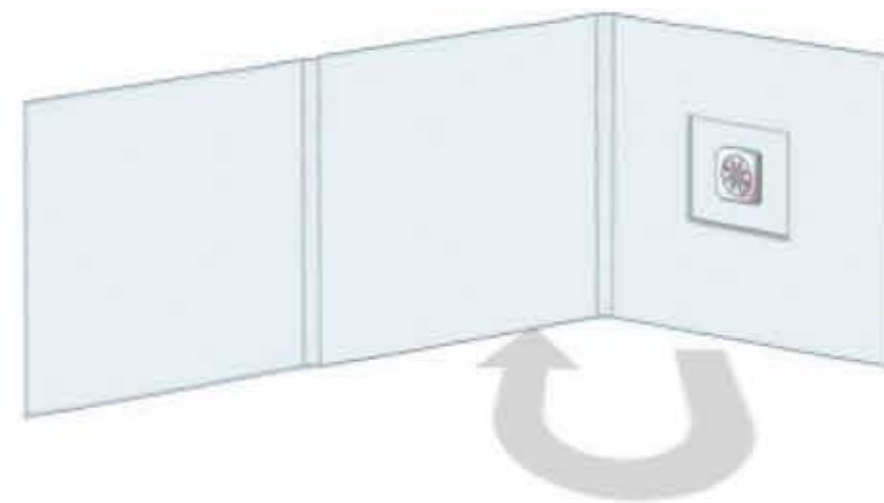

(Roseta en cuerpo derecho, plegado en envolvente)

Cartón dorso blanco de 275 gr.

Barniz brillo.

--- Línea de doblado.

┌ Línea de medida en milímetros.

└ Línea de corte (ancha) más línea de sangrado (delgada).

■ Cuatricromía a una cara (4/0) en zona blanca, en zona coloreada verde a dos caras (4/4)



Estuche de Cartón

Ref: C-3C 2D

(3 cuerpos, 2 discos).

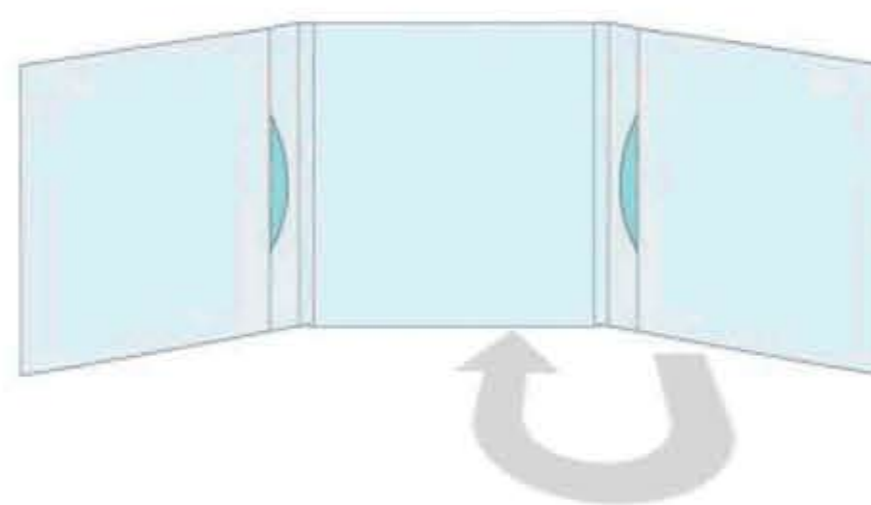
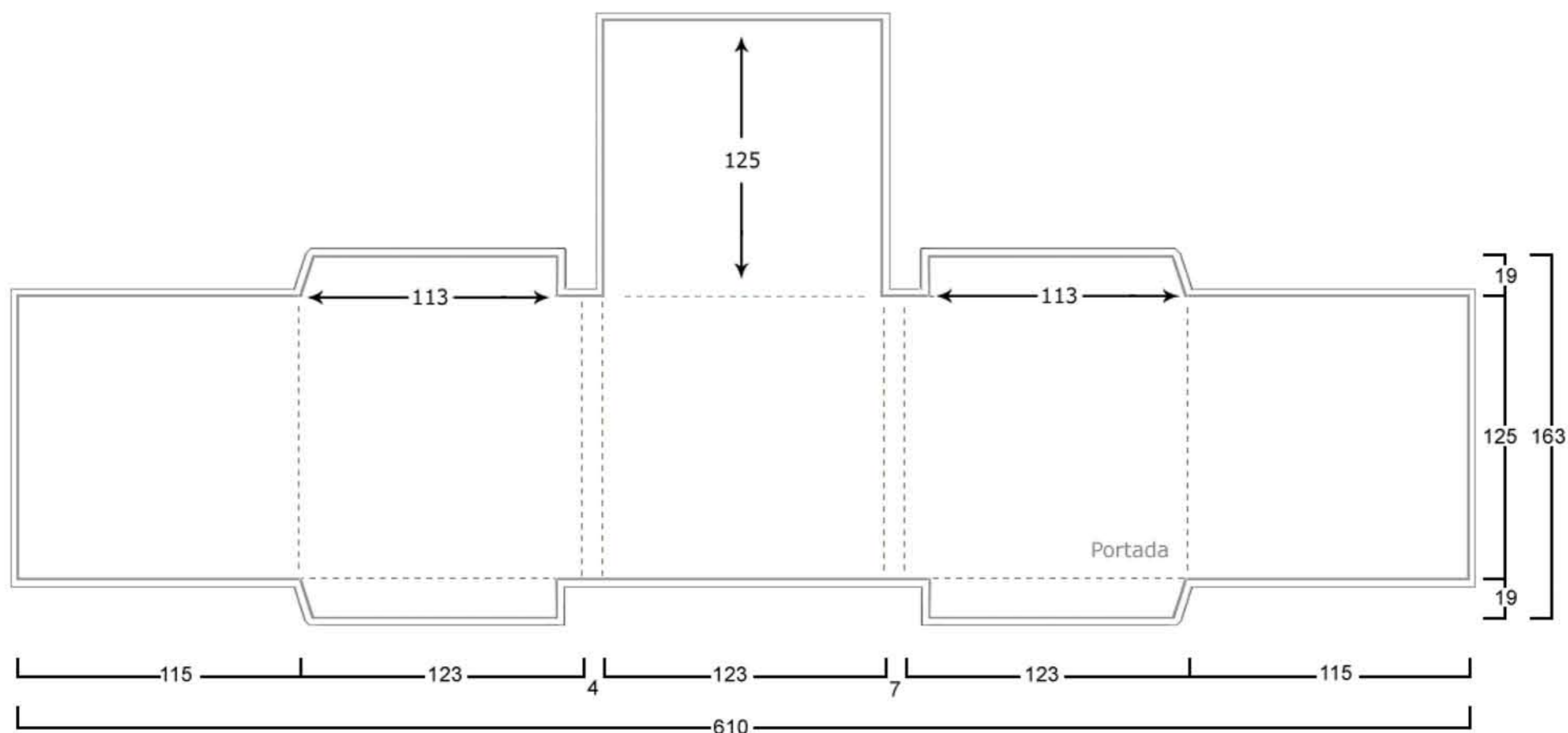

(Plegado en envoltente)

Cartón dorso blanco de 275 gr.

Barniz brillo.

--- Línea de doblado.

— Línea de medida en milímetros.

┌ Línea de corte (ancha) más línea de sangrado (delgada).

■ Cuatricromía a una cara (4/0) en zona blanca, en zona coloreada verde a dos caras (4/4)



Estuche de Cartón

Ref: C-3C 3D

(3 cuerpos, 3 discos).

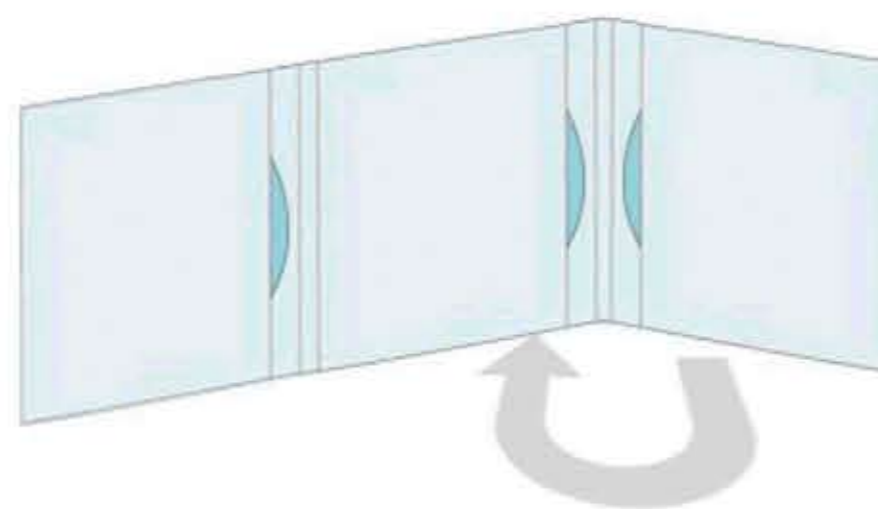
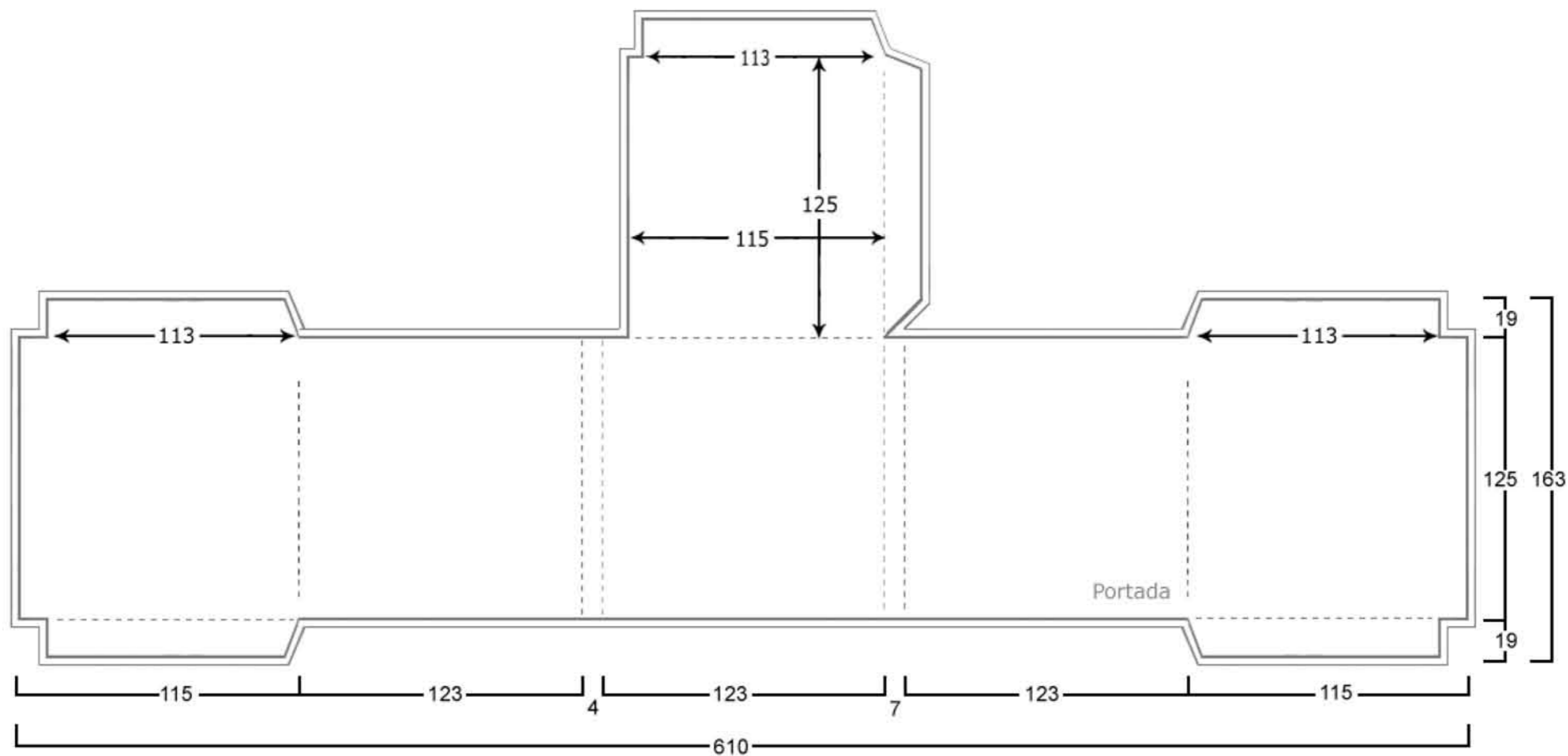

(Plegado en envolvente)

Cartón dorso blanco de 275 gr.

Barniz brillo.

--- Línea de doblado.

┌ Línea de medida en milímetros.

└ Línea de corte (ancha) más línea de sangrado (delgada).

■ Cuatricromía a una cara (4/0) en zona blanca, en zona coloreada verde a dos caras (4/4)

**DIGITAL VISION
MULTIMEDIA**

Blu-ray Disc COMPACT disc DIGITAL AUDIO DVD COMPACT disc
FABRICACIÓN DE SOPORTES ÓPTICOS DIGITALES



Funda de Cartón

Ref: C-1C 1D 8cm

(1 cuerpo, 1 disco).

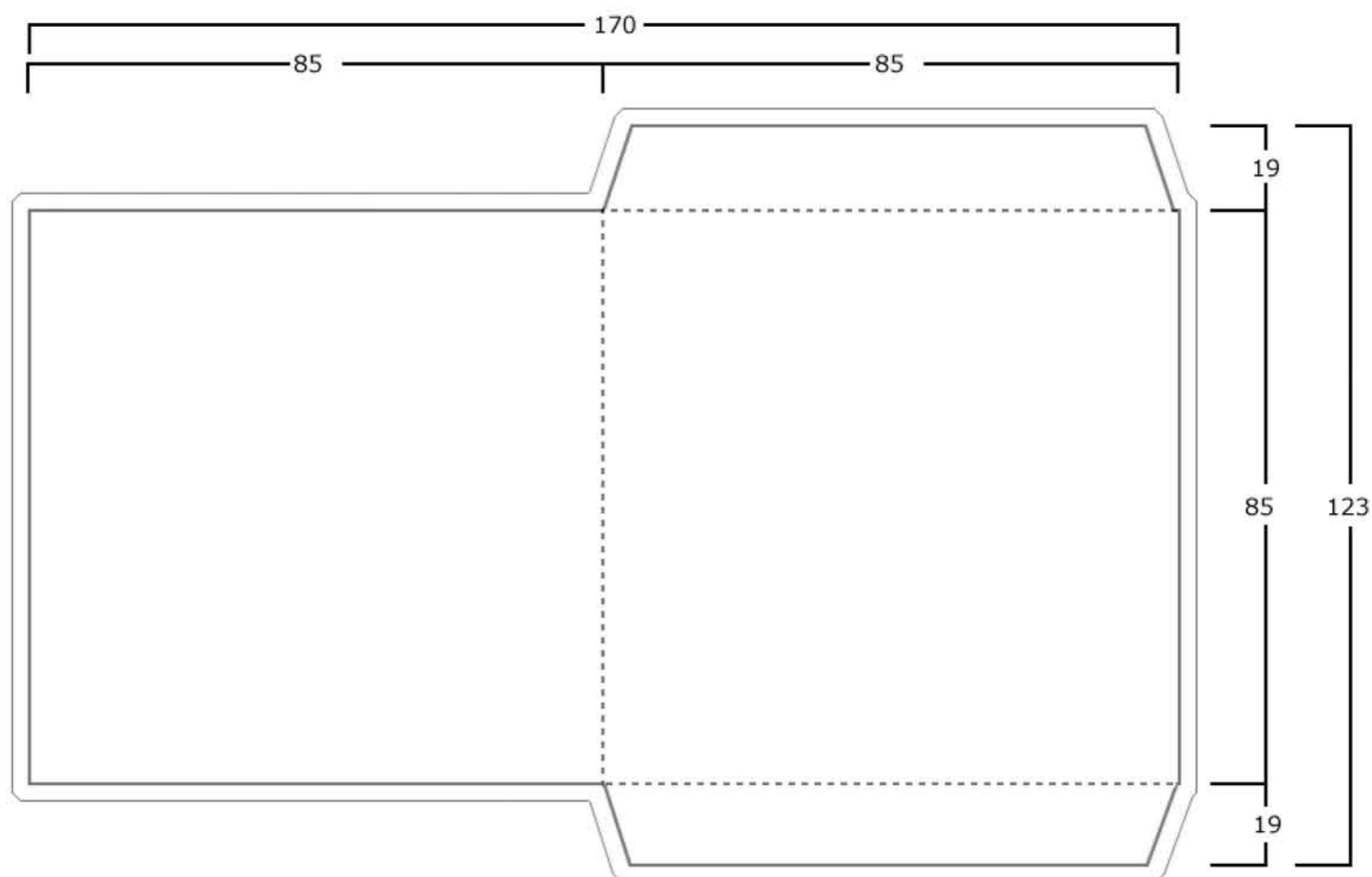

Cartón dorso blanco de 275 gr.

Barniz brillo.

--- Línea de doblado.

┌ Línea de medida en milímetros.

└ Línea de corte (ancha) más línea de sangrado (delgada).

■ Cuatricromía a una cara (4/0) en zona blanca, en zona coloreada verde a dos caras (4/4)

**DIGITAL VISION
MULTIMEDIA**

Digital Visión Multimedia S.L.
C/ Virgilio, 11 Ciudad de la Imagen
Tfno. 91 305 20 49 Fax 91 518 93 79
28223 Pozuelo de Alarcón (Madrid)



Jewel Box

Ref: JewelBox

Libretos e Inlay.

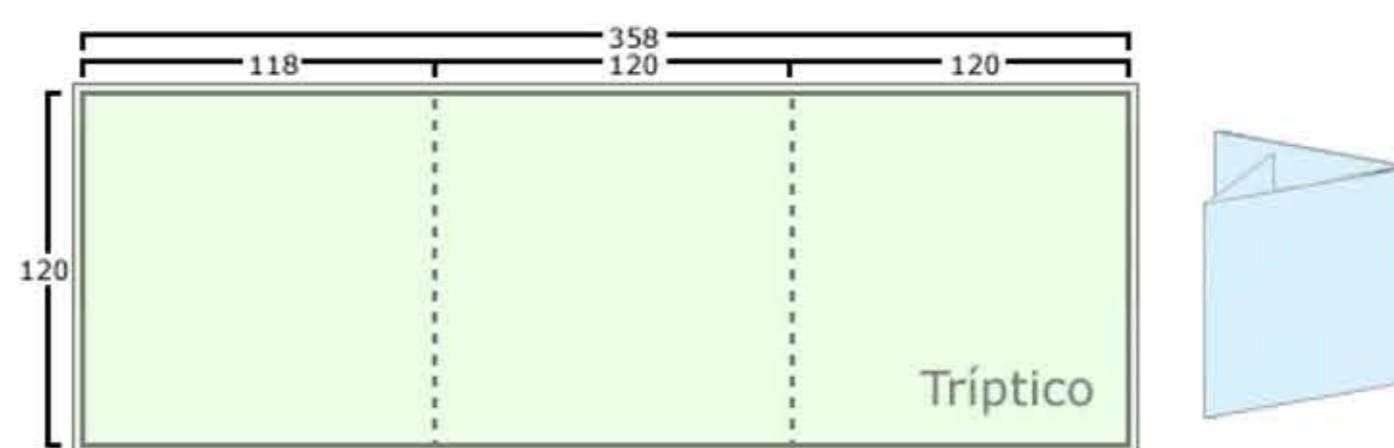
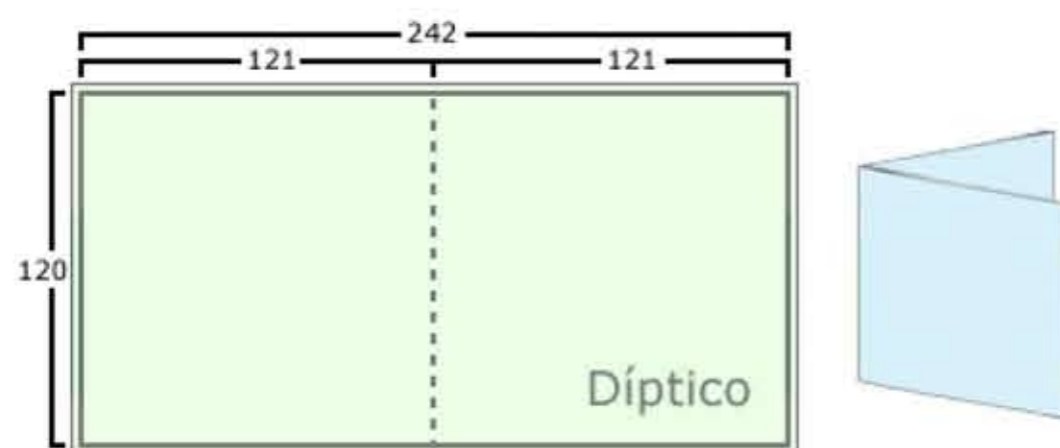
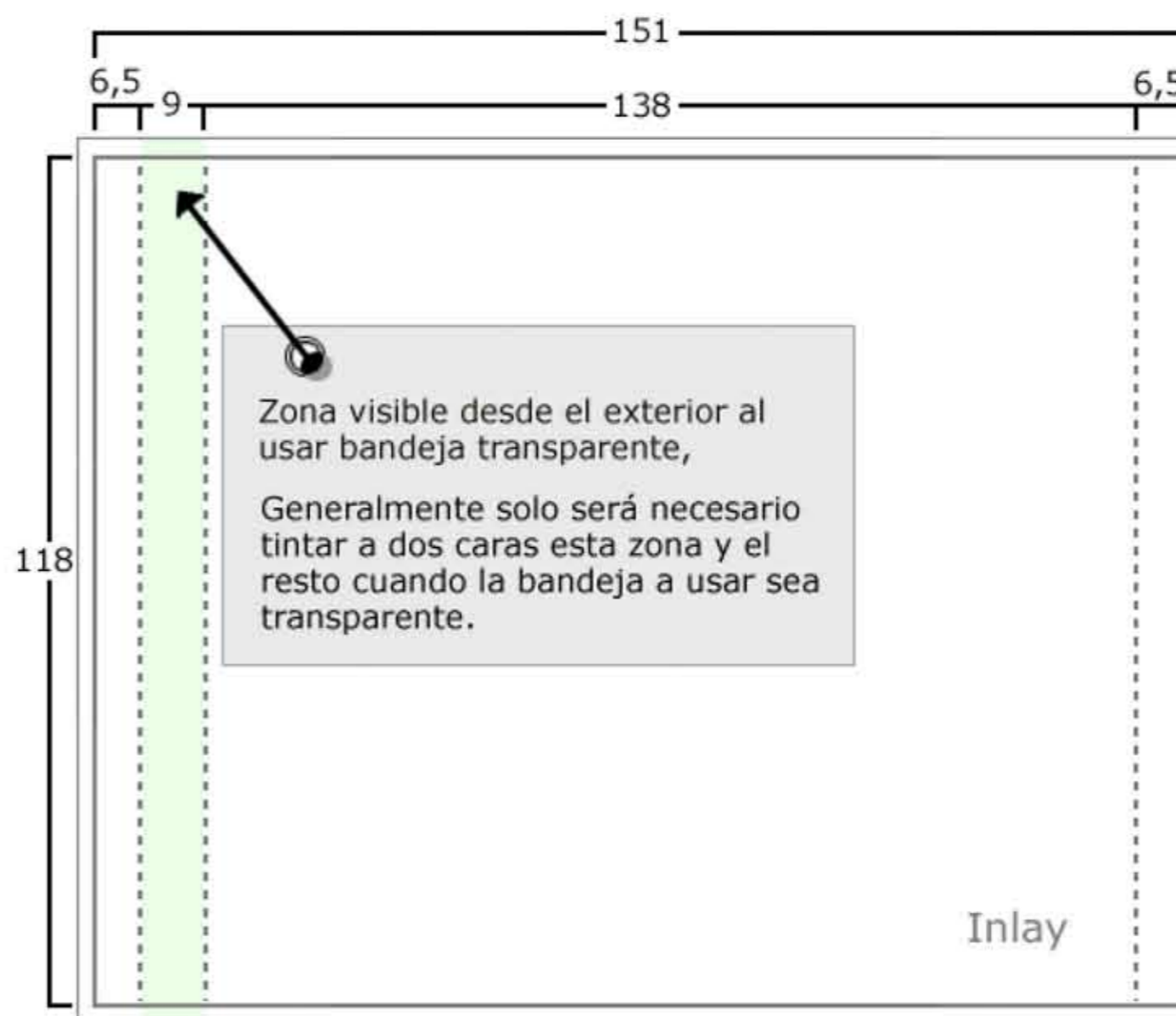
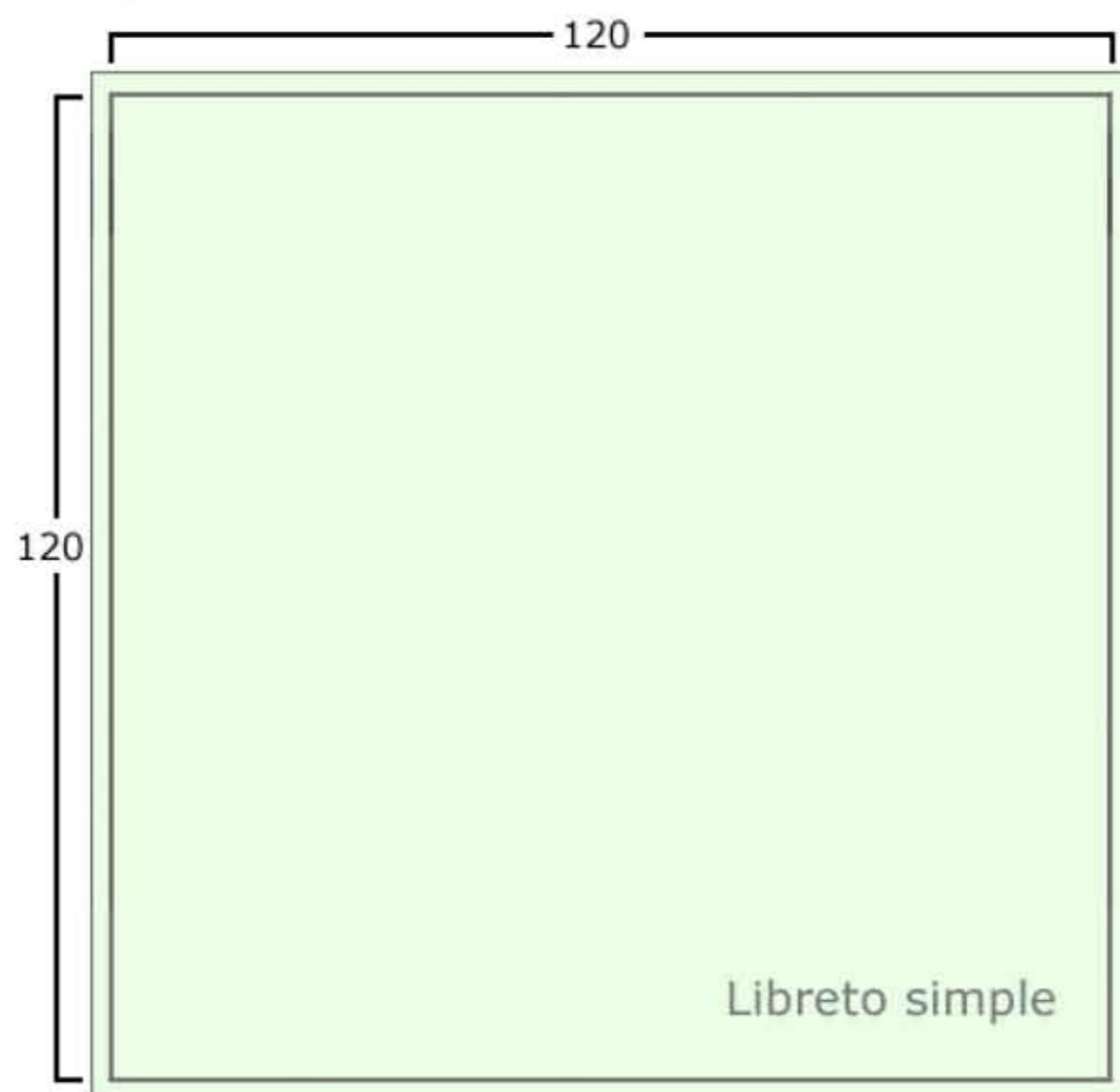
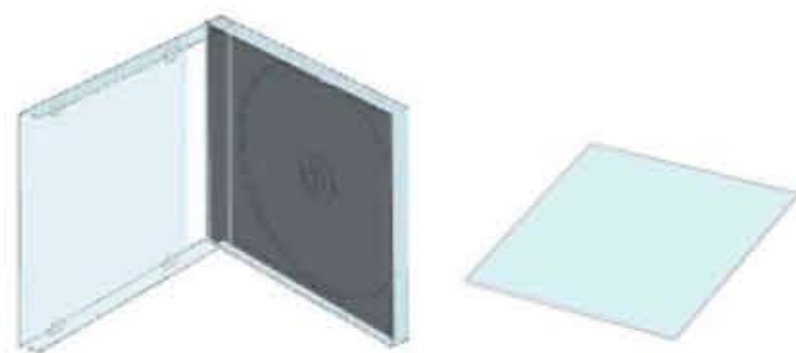

- Línea de doblado.
- ┌ Línea de medida en milímetros.
- └ Línea de corte (ancha) más línea de sangrado (delgada).
- Cuatricromía a una cara en zona blanca y a dos caras en zona coloreada verde (opcional).



Jewel Box (Libretos de 8 paginas).

Ref: Jewel Box - cuadrípticos

Libretos.

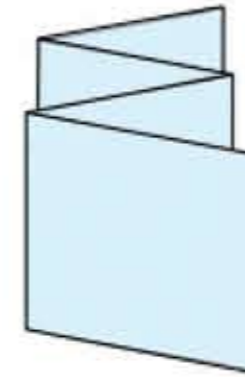
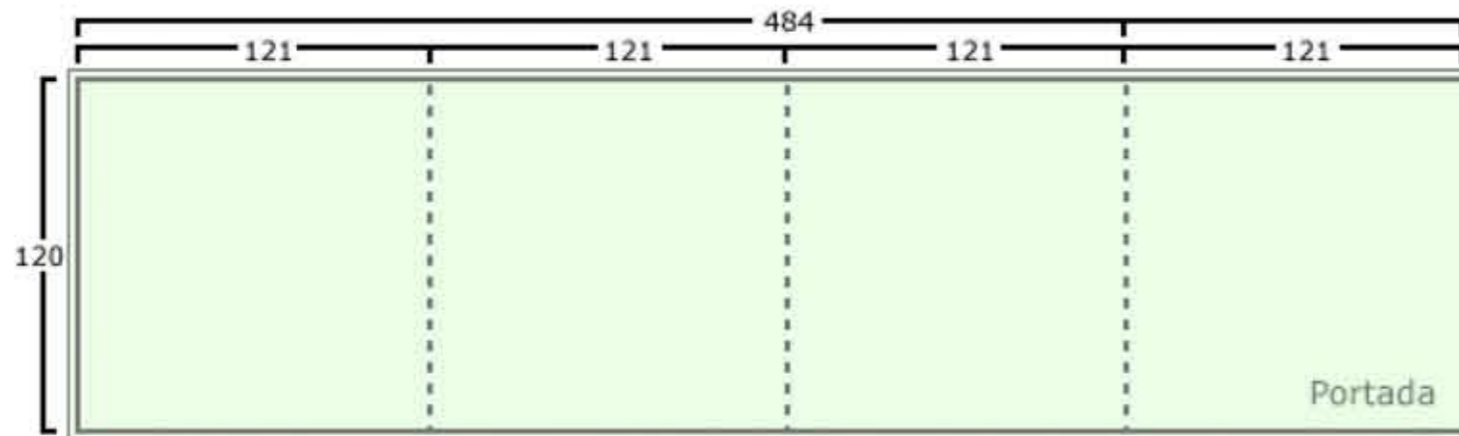

Libreto Cuadríptico plegado en acordeón.

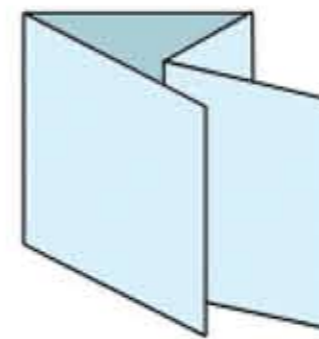
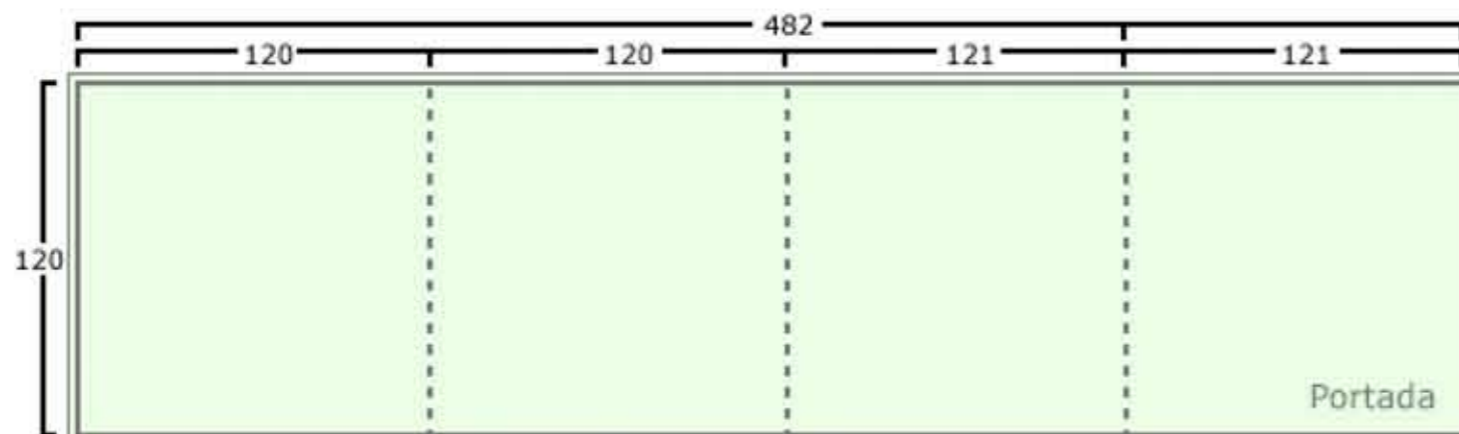

Libreto Cuadríptico plegado en paralelo.

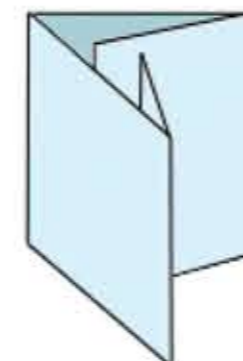
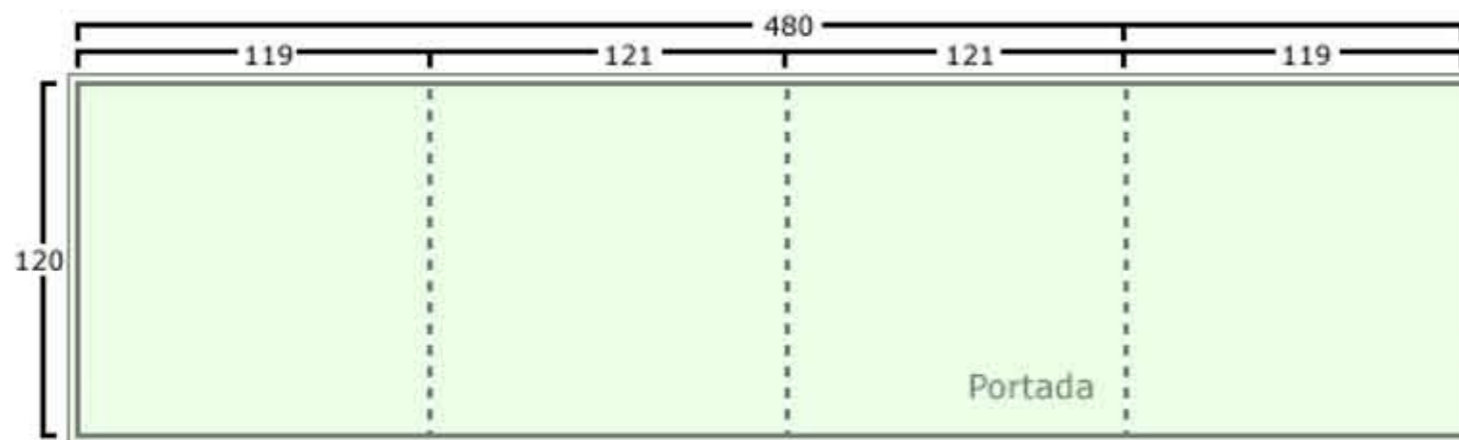

Libreto Cuadríptico plegado en ventana.

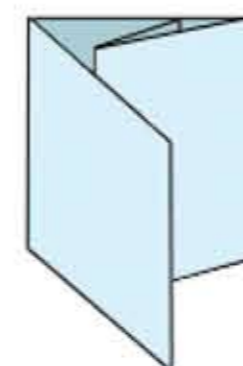
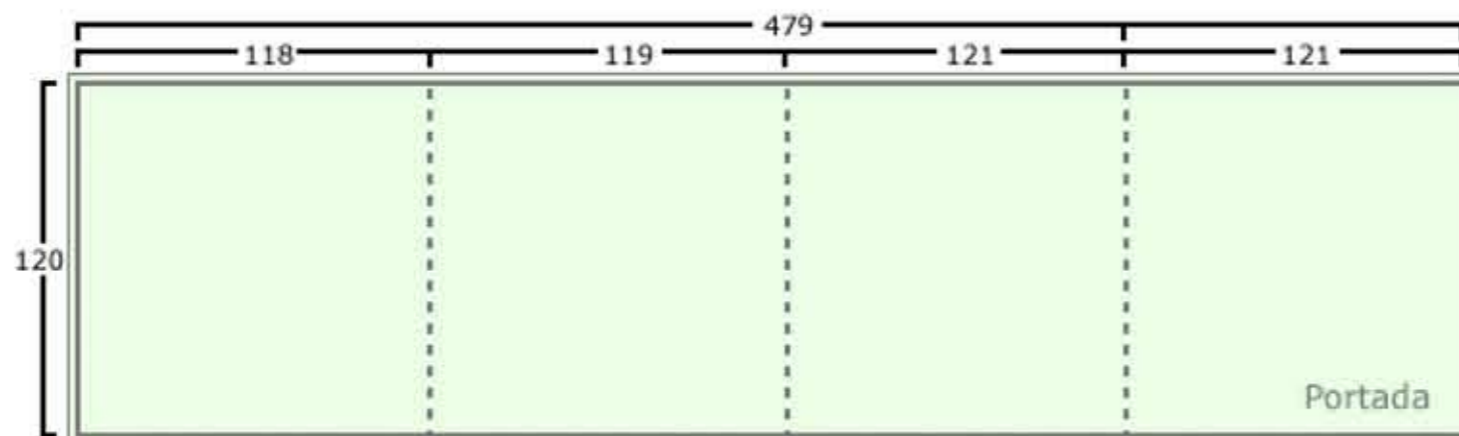

Libreto Cuadríptico plegado envolvente.

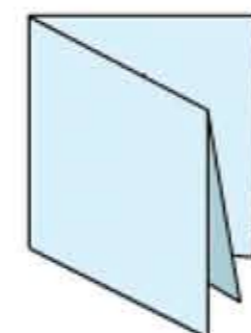
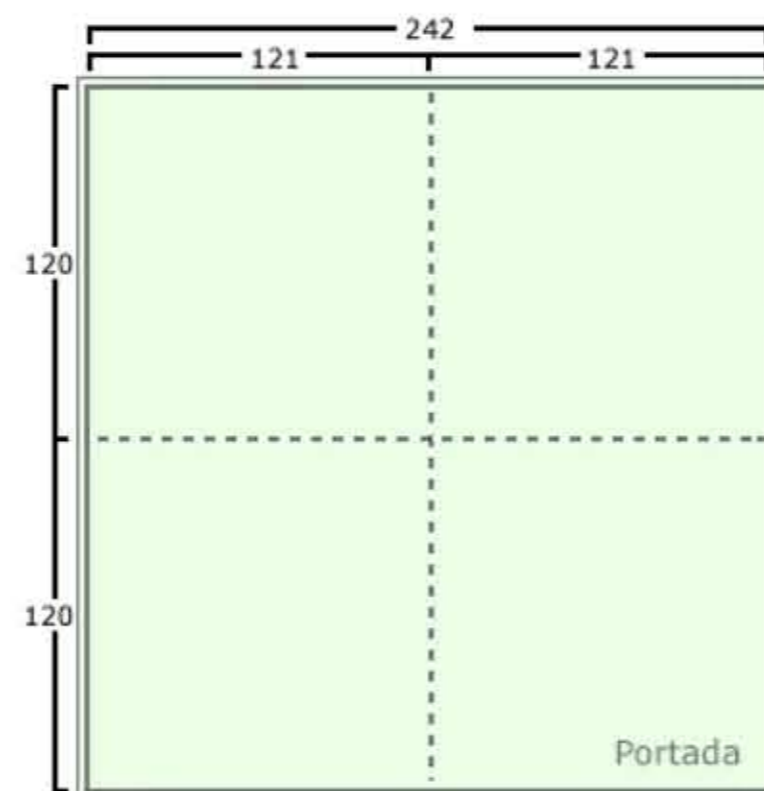

Libreto Cuadríptico plegado al centro.

- Línea de doblado.
- ┌ Línea de medida en milímetros.
- └ Línea de corte (ancha) más línea de sangrado (delgada).
- Cuatricromía a una o dos caras en zona coloreada verde (opcional).



Slim CD

Ref: SlimCD

Libretos e Inlay.

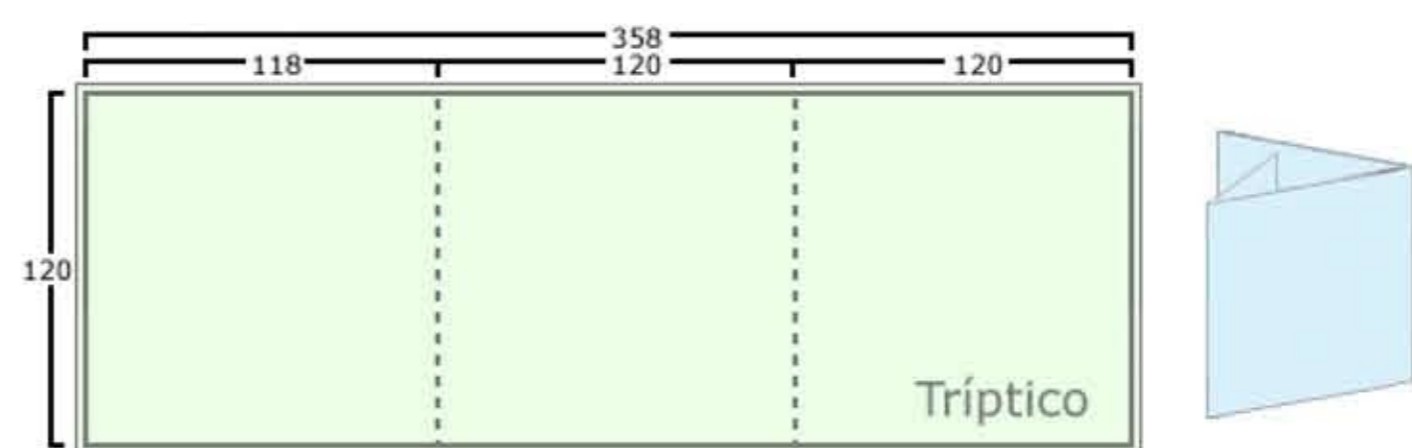
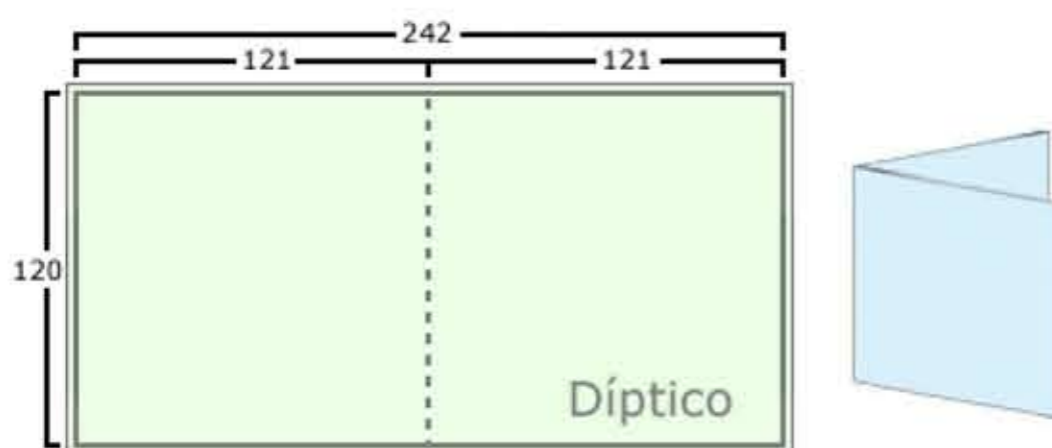
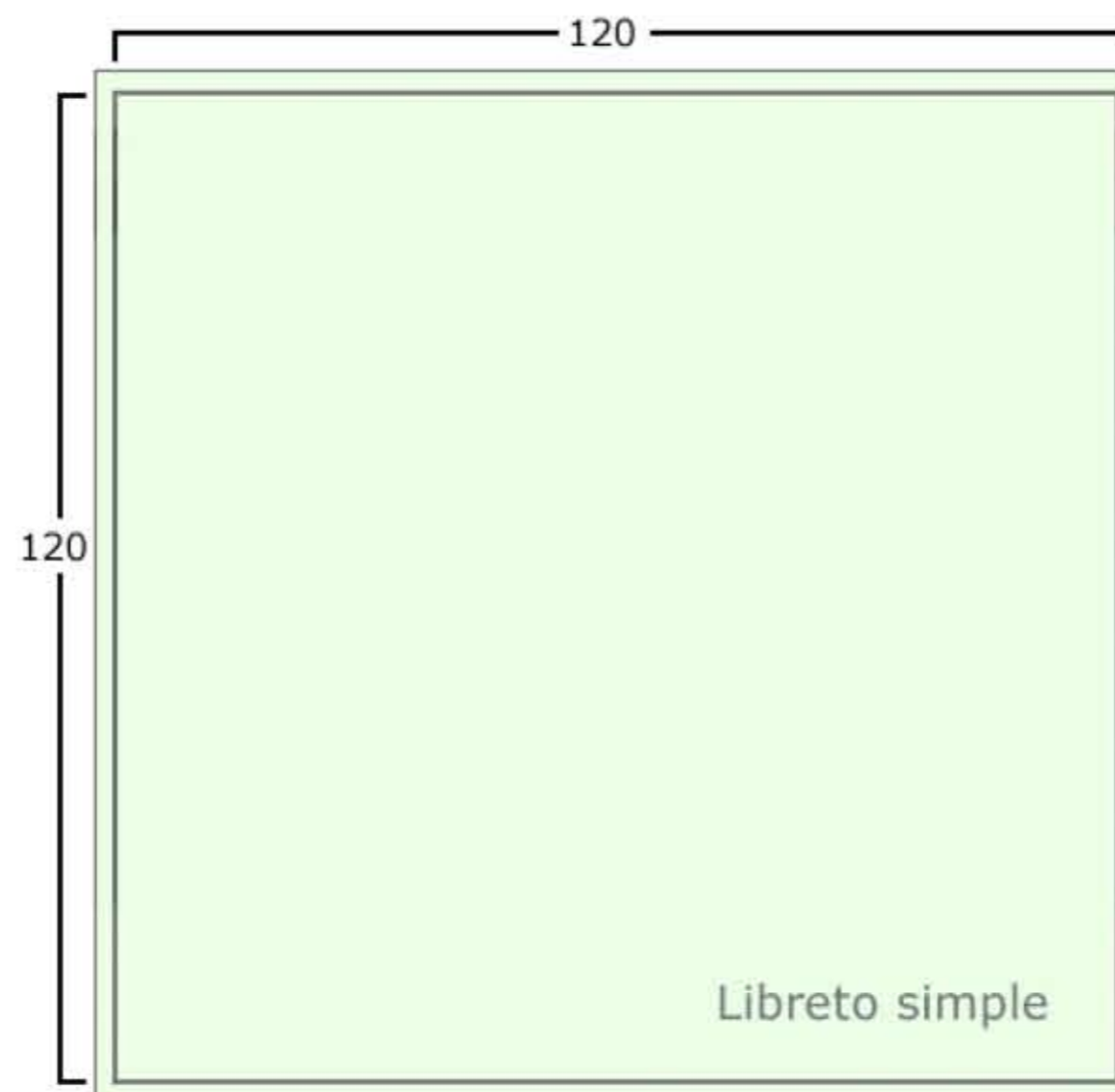

- Línea de doblado.
- ┌ Línea de medida en milímetros.
- └ Línea de corte (ancha) más línea de sangrado (delgada).
- Cuatricromía a una o dos caras en zona coloreada verde (opcional).



MiniSlim CD-DVD y CD-DVD Card

Ref: MiniSlimCD-DVD / CD-DVDCard

Libretos e Inlay.

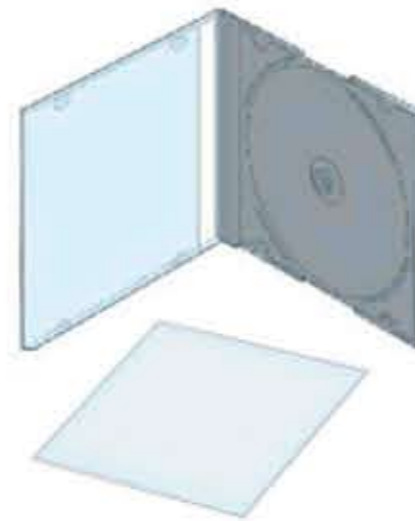
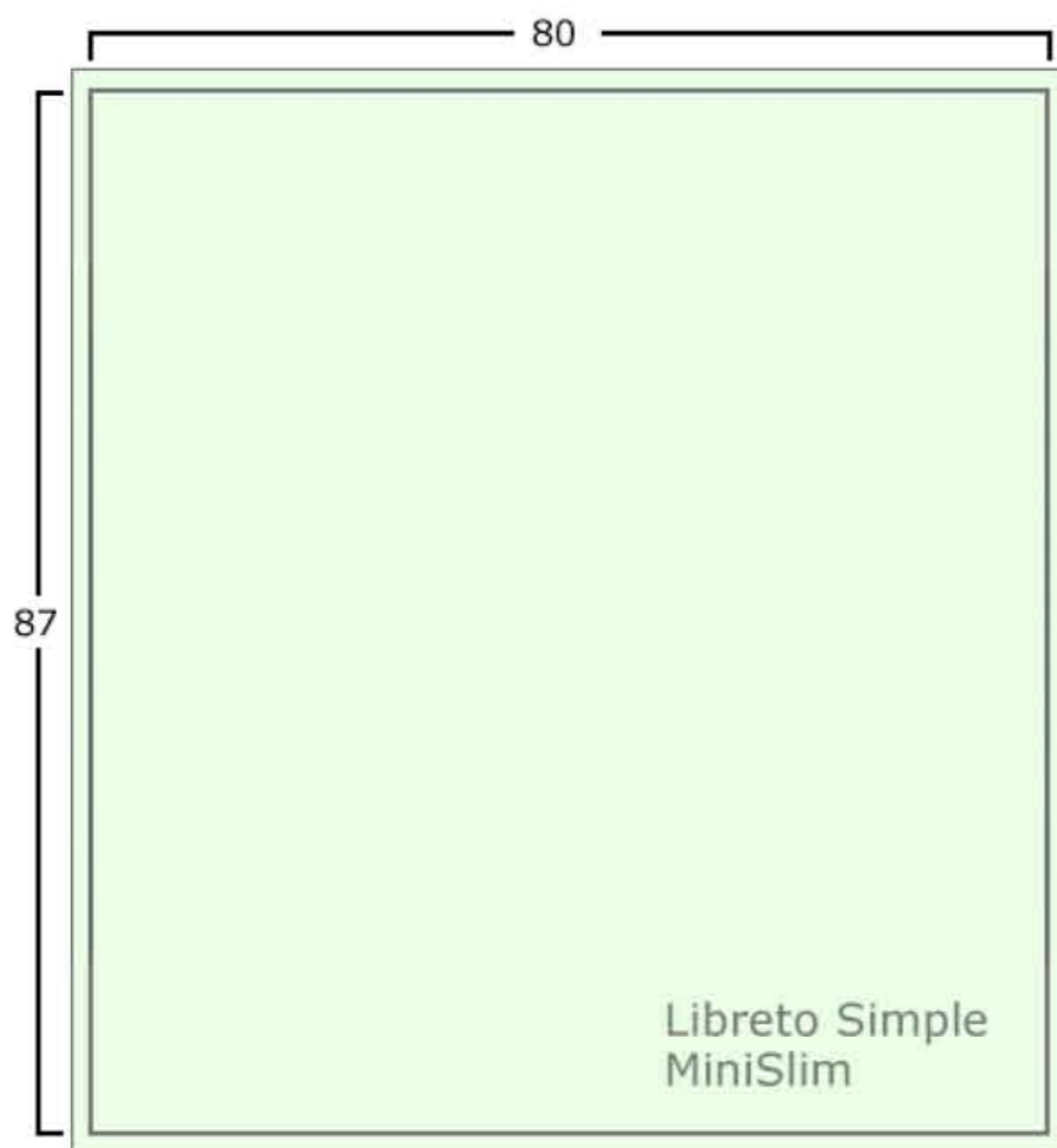

Ref: MiniSlimCD-DVD



Ref: CD-DVDCard

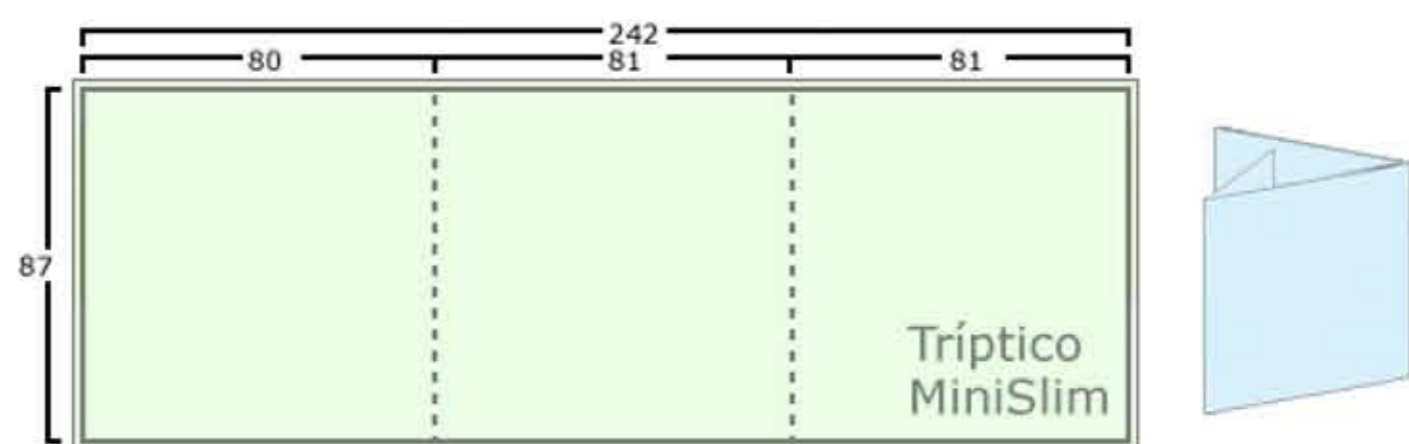
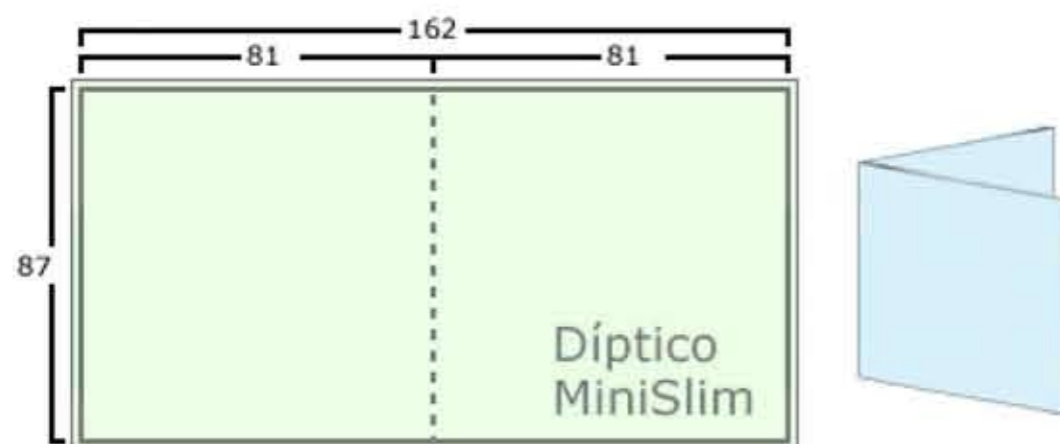

- Línea de doblado.
- ┌ Línea de medida en milímetros.
- └ Línea de corte (ancha) más línea de sangrado (delgada).
- Cuatricromía a una o dos caras en zona coloreada verde (opcional).



Digipak CD

Ref: DP-CD 2C 1B

(2 cuerpos, 1 bandeja).

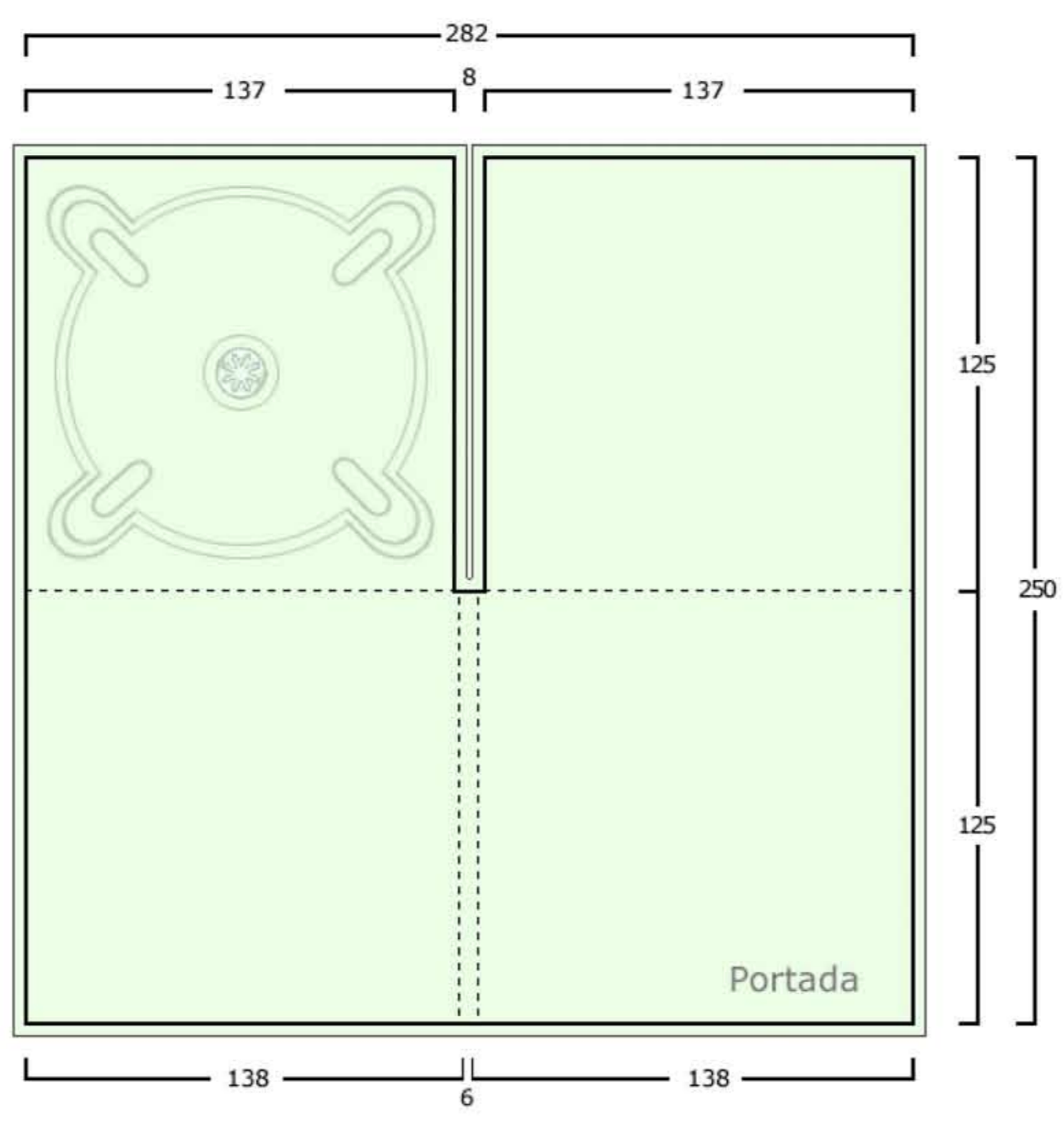

Cartulina gráfica Stromcard de 315 gr.
 Acabado pelculado propileno brillante 1/C.
 Bandejas negras o transparentes.

Opciones:
 Plastificado brillo o mate.
 Barnizado UVI.
 Estampación.
 Golpe en seco.

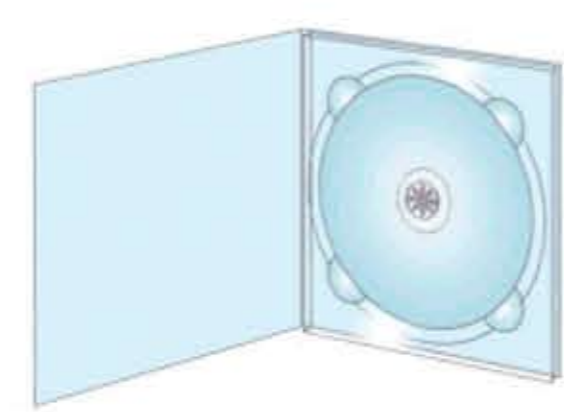

- Línea de doblado.
- ┌ Línea de medida en milímetros.
- └ Línea de corte (ancha) más línea de sangrado (delgada).
- Cuatricromía a una o dos caras en zona coloreada verde (opcional).

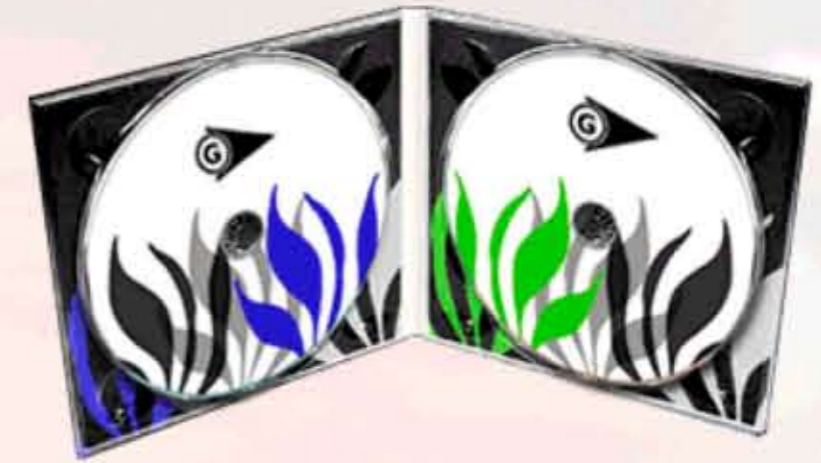

Digipak CD

Ref: DP-CD 2C 2B

(2 cuerpos, 2 bandejas).

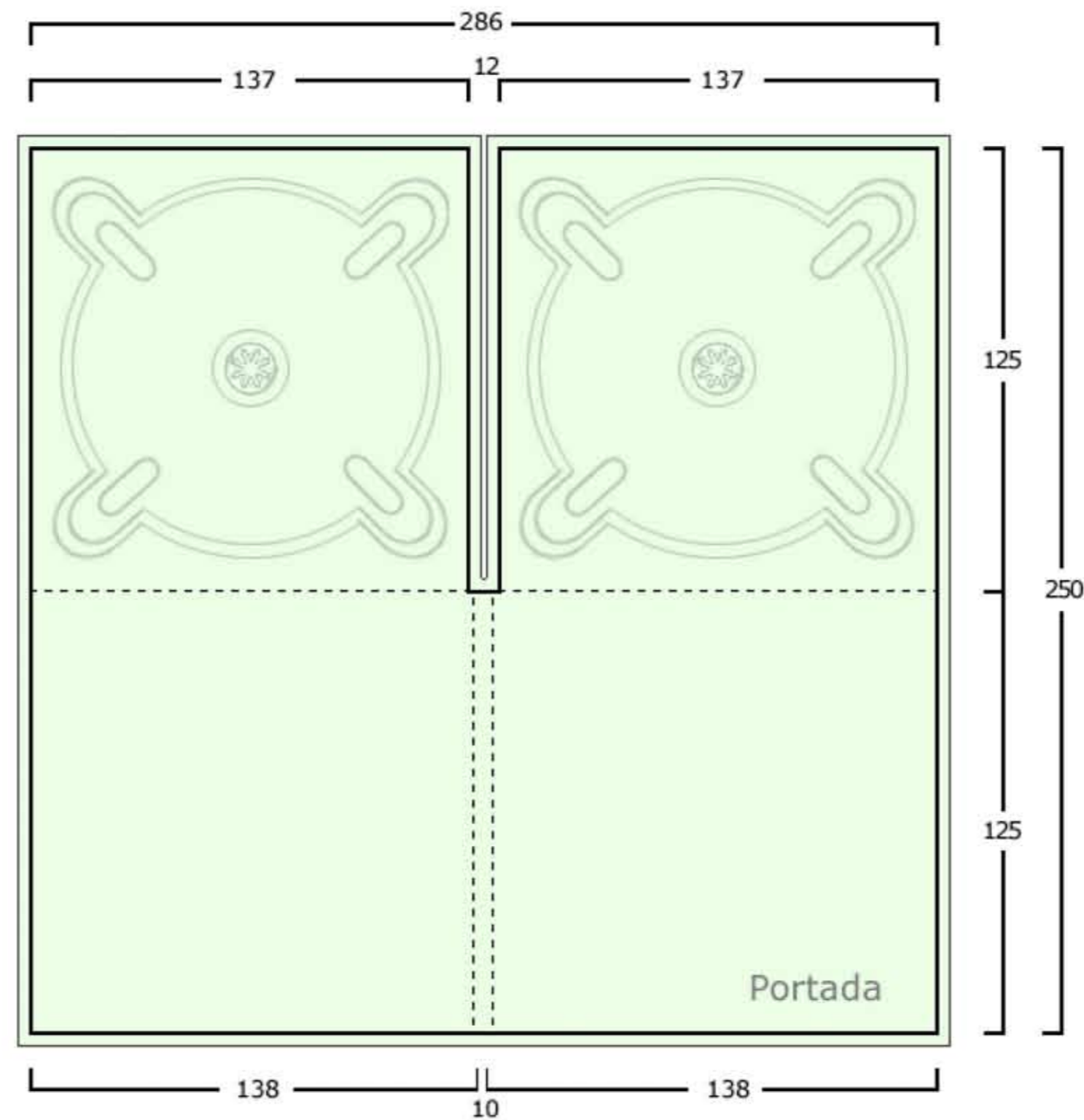

Cartulina gráfica Stromcard de 315 gr.

Acabado pelculado propileno brillante 1/C.

Bandejas negras o transparentes.

Opciones:

- Plastificado brillo o mate.
- Barnizado UVI.
- Estampación.
- Golpe en seco.

--- Línea de doblado.

┌─ Línea de medida en milímetros.

└─ Línea de corte (ancha) más línea de sangrado (delgada).

■ Cuatricromía a una o dos caras en zona coloreada verde (opcional).

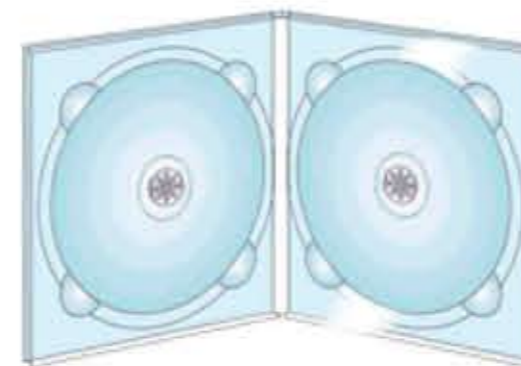



Digipak CD

Ref: DP-CD 3C 1BC

(3 cuerpos, 1 bandeja central).

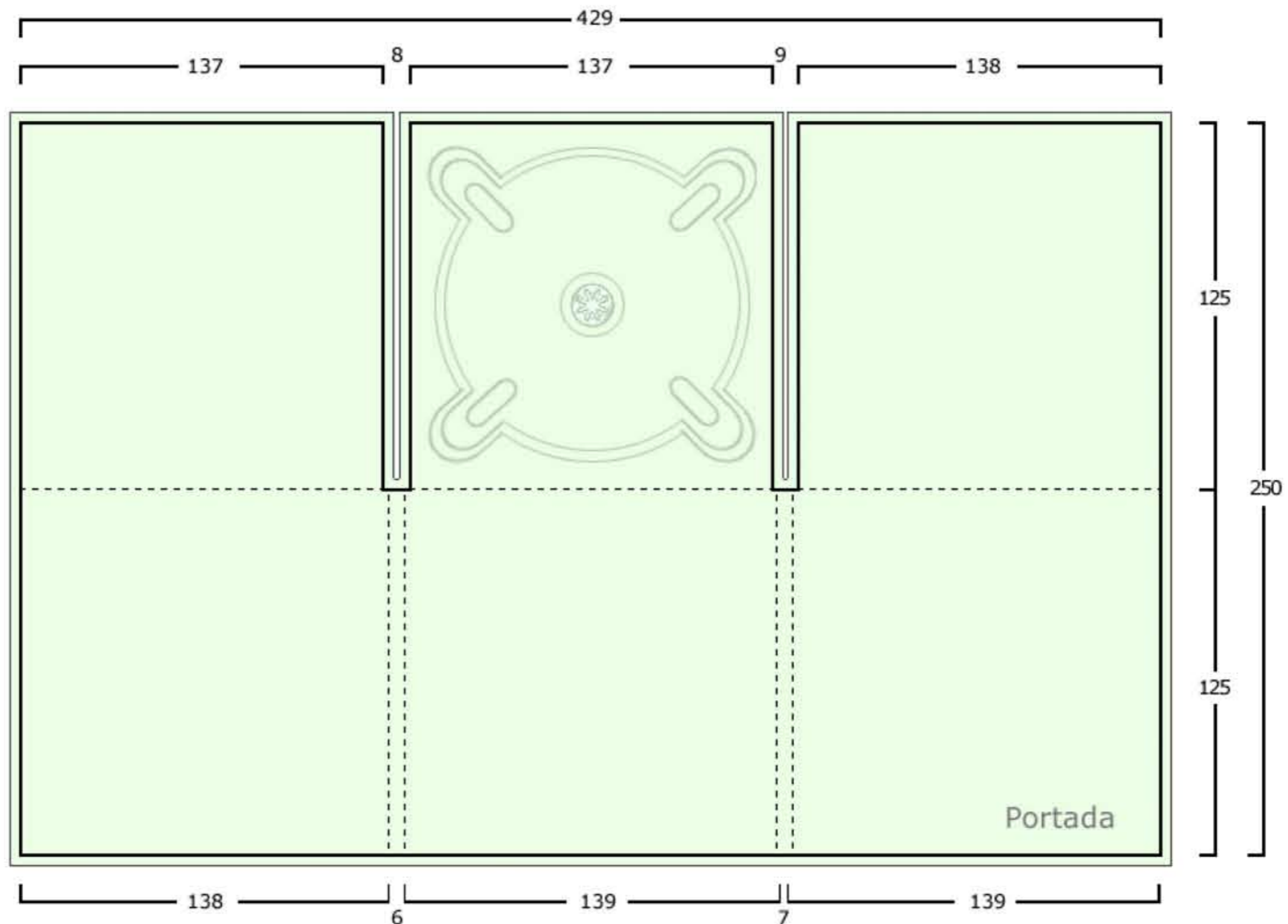

Cartulina gráfica Stromcard de 315 gr.

Acabado pelculado propileno brillante 1/C.

Bandejas negras o transparentes.

Opciones:

- Plastificado brillo o mate.
- Barnizado UVI.
- Estampación.
- Golpe en seco.

--- Línea de doblado.

┌ Línea de medida en milímetros.

└ Línea de corte (ancha) más línea de sangrado (delgada).

■ Cuatricromía a una o dos caras en zona coloreada verde (opcional).

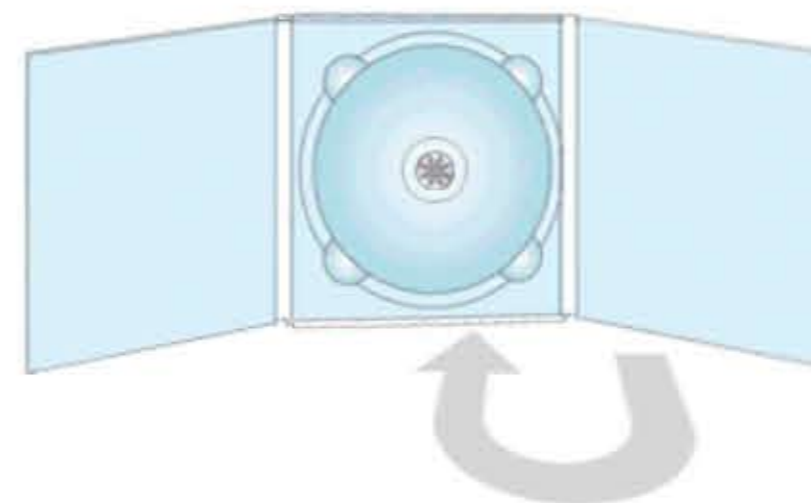

(Bandeja en cuerpo central, plegado en envoltente)



Digipak CD

Ref: DP-CD 3C 1B

(3 cuerpos, 1 bandeja).

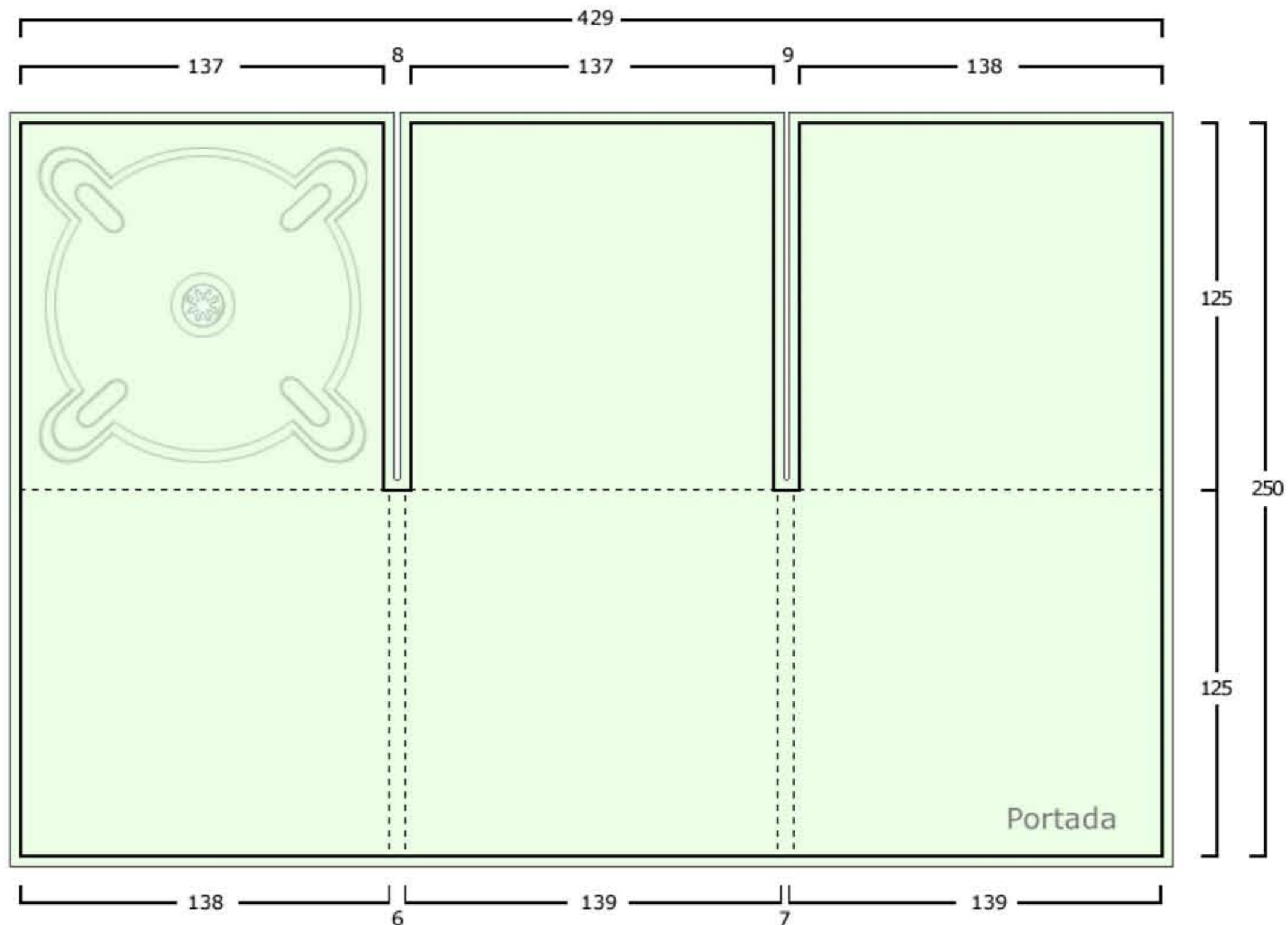

Cartulina gráfica Stromcard de 315 gr.

Acabado pelculado propileno brillante 1/C.

Bandejas negras o transparentes.

Opciones:

- Plastificado brillo o mate.
- Barnizado UVI.
- Estampación.
- Golpe en seco.

--- Línea de doblado.

┌ Línea de medida en milímetros.

└ Línea de corte (ancha) más línea de sangrado (delgada).

■ Cuatricromía a una o dos caras en zona coloreada verde (opcional).

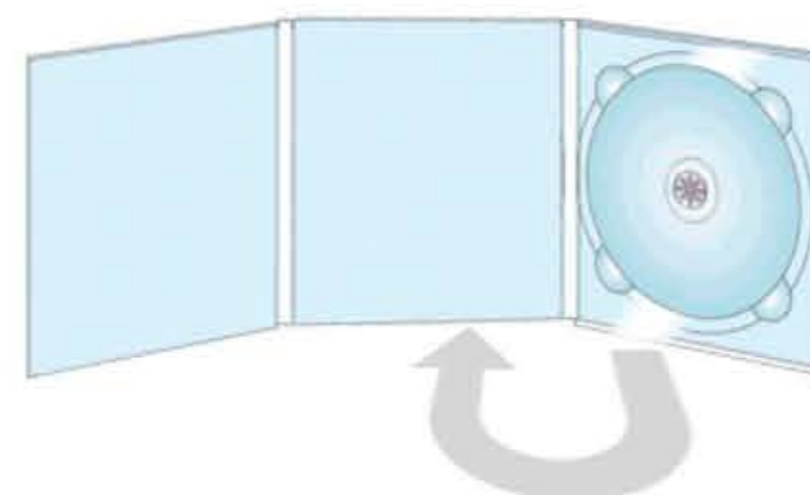

(Plegado en envolvente)

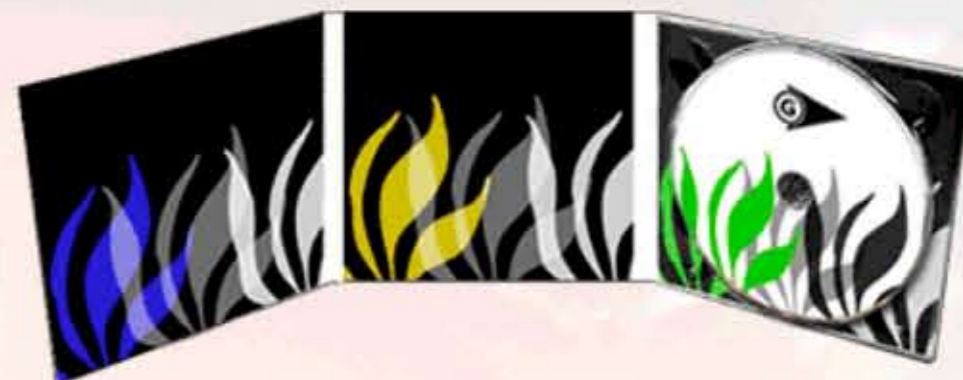

Digipak CD

Ref: DP-CD 3C 1B-V

(3 cuerpos, 1 bandeja).

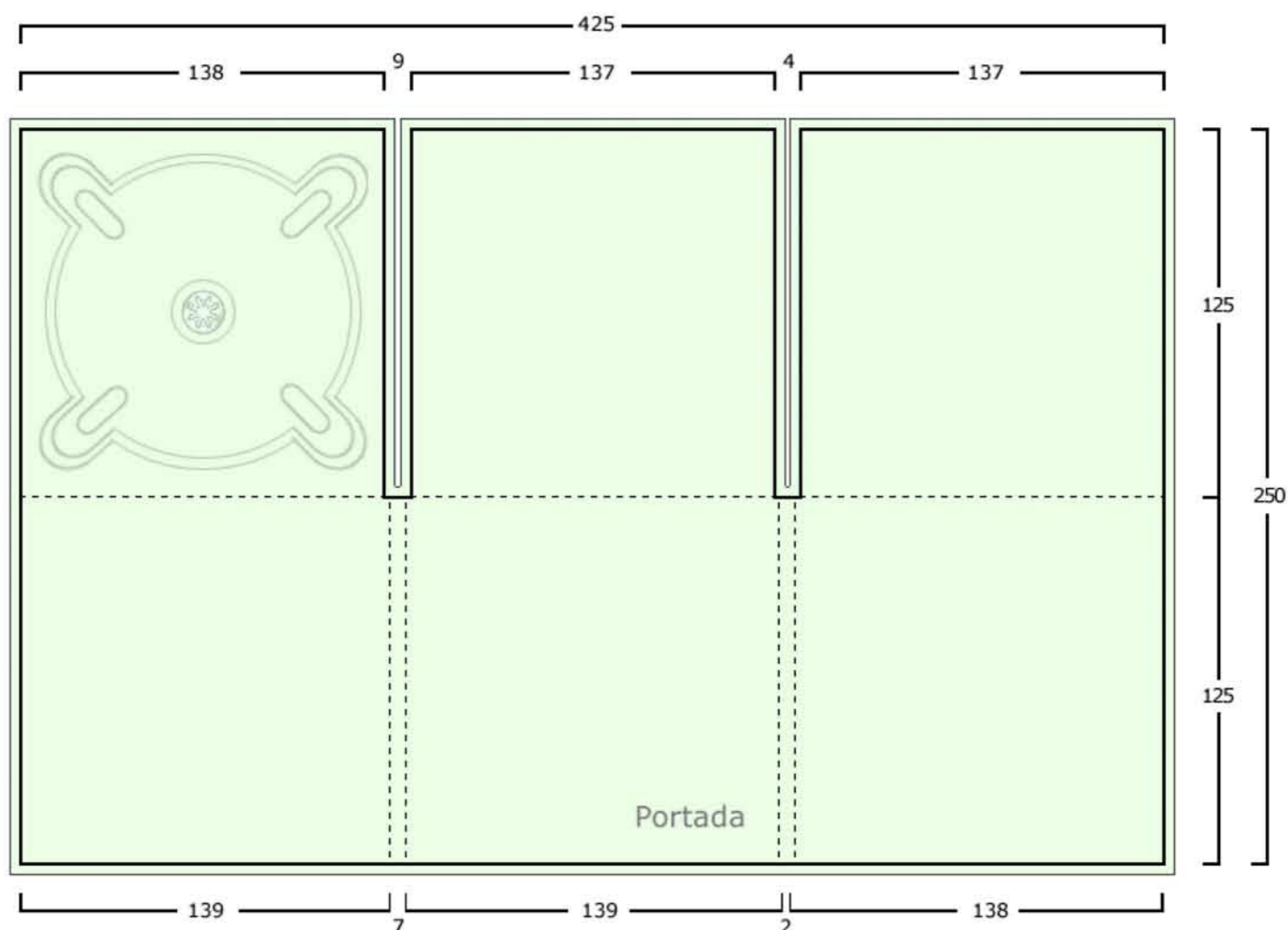

Cartulina gráfica Stromcard de 315 gr.

Acabado pelculado propileno brillante 1/C.

Bandejas negras o transparentes.

Opciones:

- Plastificado brillo o mate.
- Barnizado UVI.
- Estampación.
- Golpe en seco.

--- Línea de doblado.

┌ Línea de medida en milímetros.

└ Línea de corte (ancha) más línea de sangrado (delgada).

■ Cuatricromía a una o dos caras en zona coloreada verde (opcional).

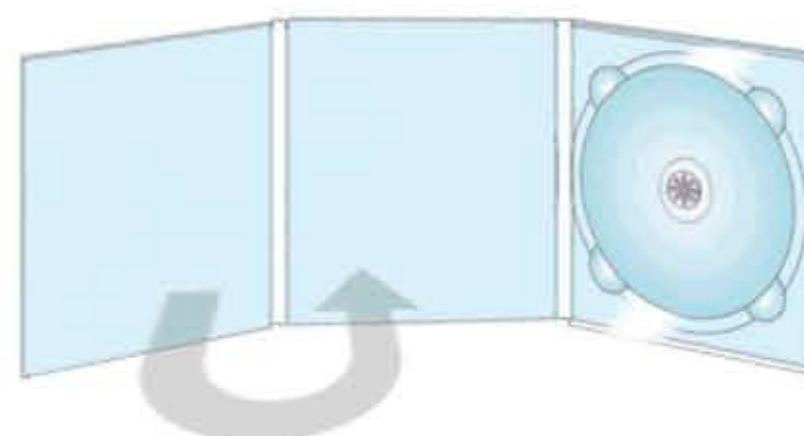

(Solapa plegada en ventana)



Digipak CD

Ref: DP-CD 3C 2B

(3 cuerpos, 2 bandejas).

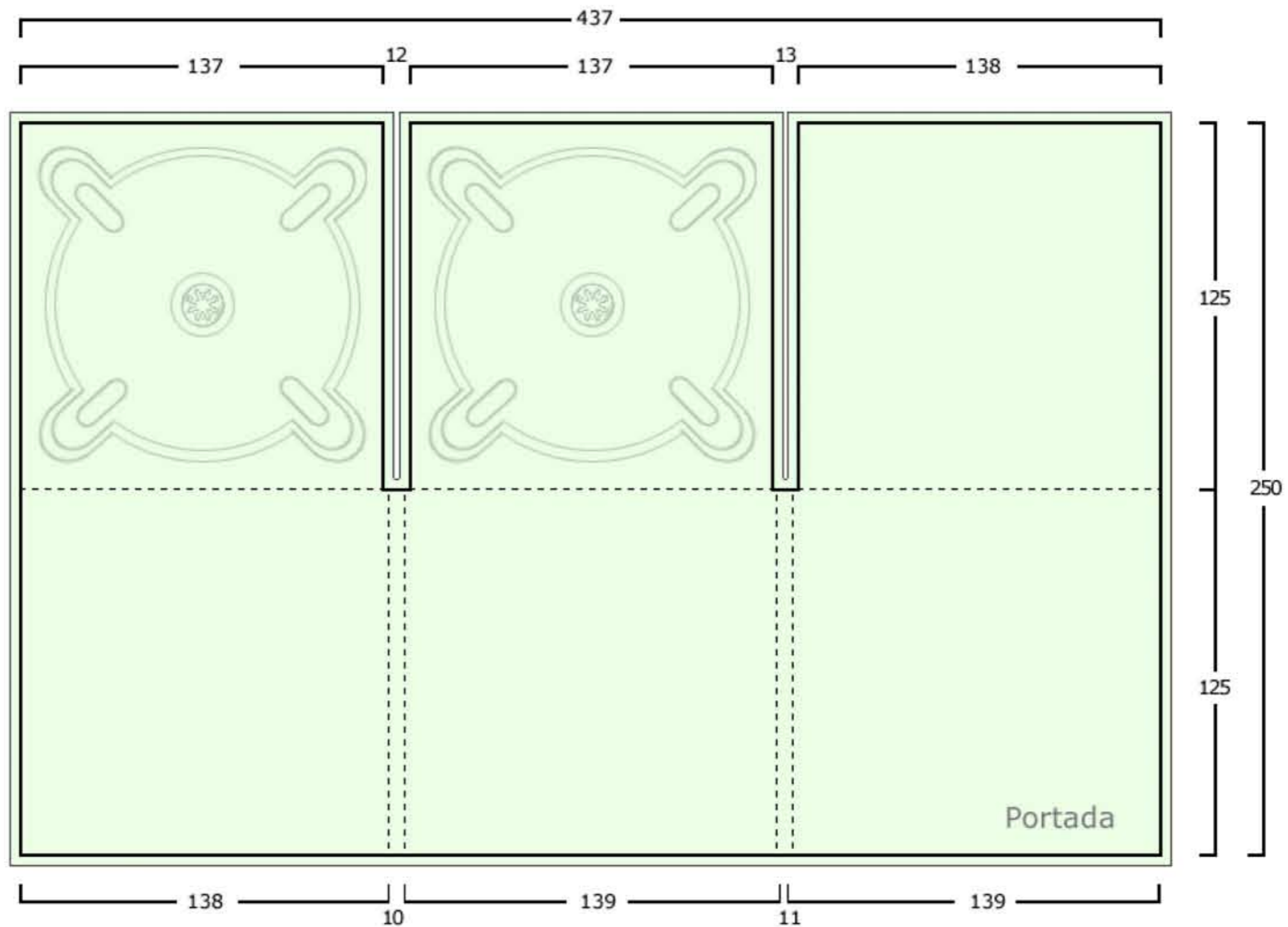

Cartulina gráfica Stromcard de 315 gr.

Acabado pelculado propileno brillante 1/C.

Bandejas negras o transparentes.

Opciones:

- Plastificado brillo o mate.
- Barnizado UVI.
- Estampación.
- Golpe en seco.

--- Línea de doblado.

┌ Línea de medida en milímetros.

└ Línea de corte (ancha) más línea de sangrado (delgada).

■ Cuatricromía a una o dos caras en zona coloreada verde (opcional).

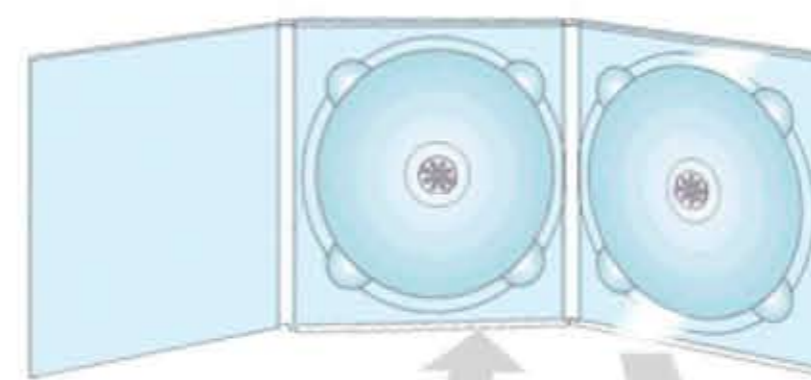

(Plegado en envoltente)



Digipak CD

Ref: DP-CD 3C 2B ID 3 cuerpos, 2 bandejas en izq. y der.).

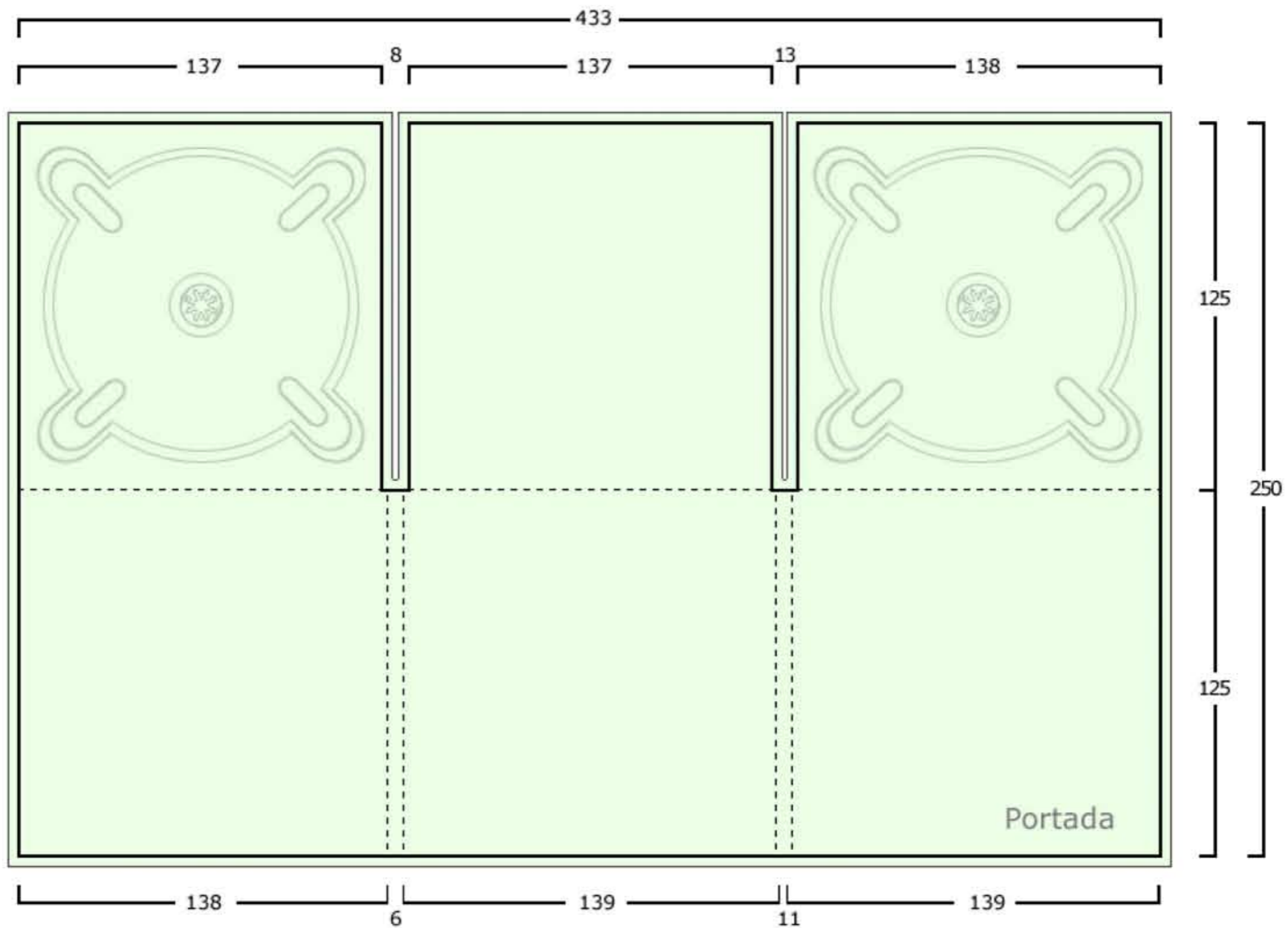

Cartulina gráfica Stromcard de 315 gr.

Acabado pelculado propileno brillante 1/C.

Bandejas negras o transparentes.

Opciones:

- Plastificado brillo o mate.
- Barnizado UVI.
- Estampación.
- Golpe en seco.

--- Línea de doblado.

┌ Línea de medida en milímetros.

└ Línea de corte (ancha) más línea de sangrado (delgada).

■ Cuatricromía a una o dos caras en zona coloreada verde (opcional).

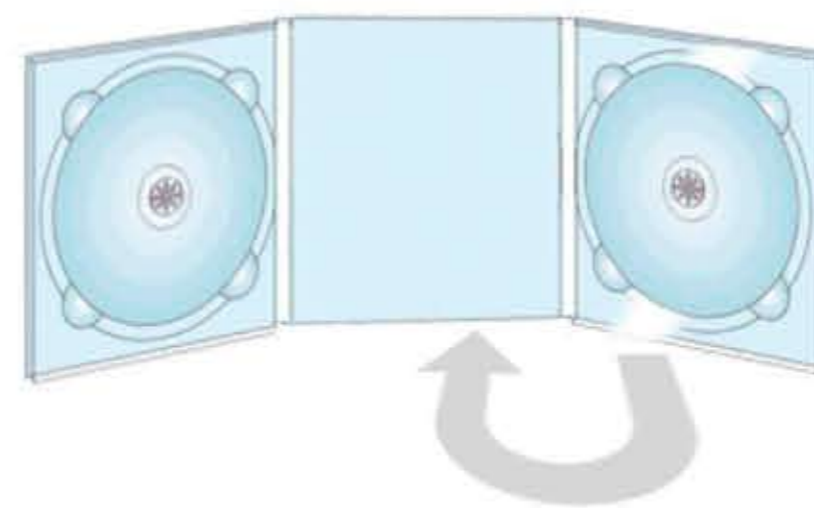

(Bandejas en izquierda y derecha y plegado en envoltente).



Digipak CD

Ref: DP-CD 3C 3B

(3 cuerpos, 3 bandejas).

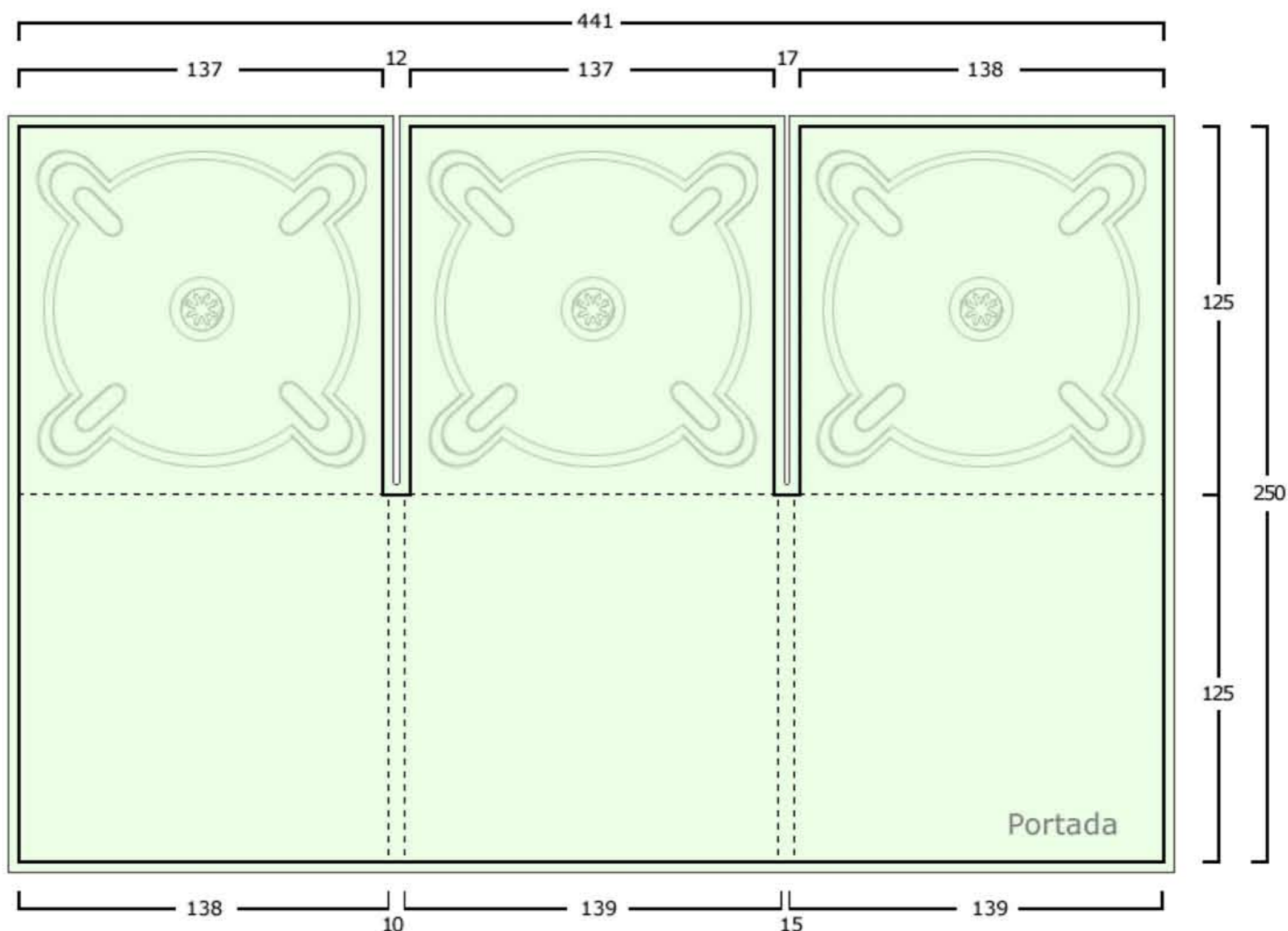

Cartulina gráfica Stromcard de 315 gr.

Acabado pelculado propileno brillante 1/C.

Bandejas negras o transparentes.

Opciones:

- Plastificado brillo o mate.
- Barnizado UVI.
- Estampación.
- Golpe en seco.

--- Línea de doblado.

┌ Línea de medida en milímetros.

└ Línea de corte (ancha) más línea de sangrado (delgada).

■ Cuatricromía a una o dos caras en zona coloreada verde (opcional).

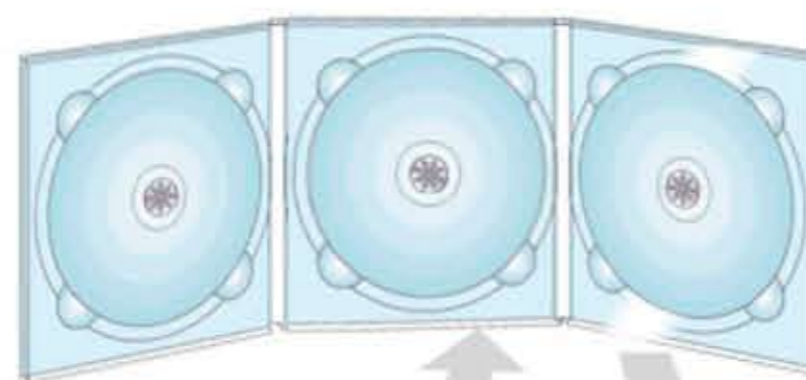

(Plegado en envoltorio)



Digipak CD

Ref: DP-CD 4C 1B-V

(4 cuerpos, 1 bandeja).

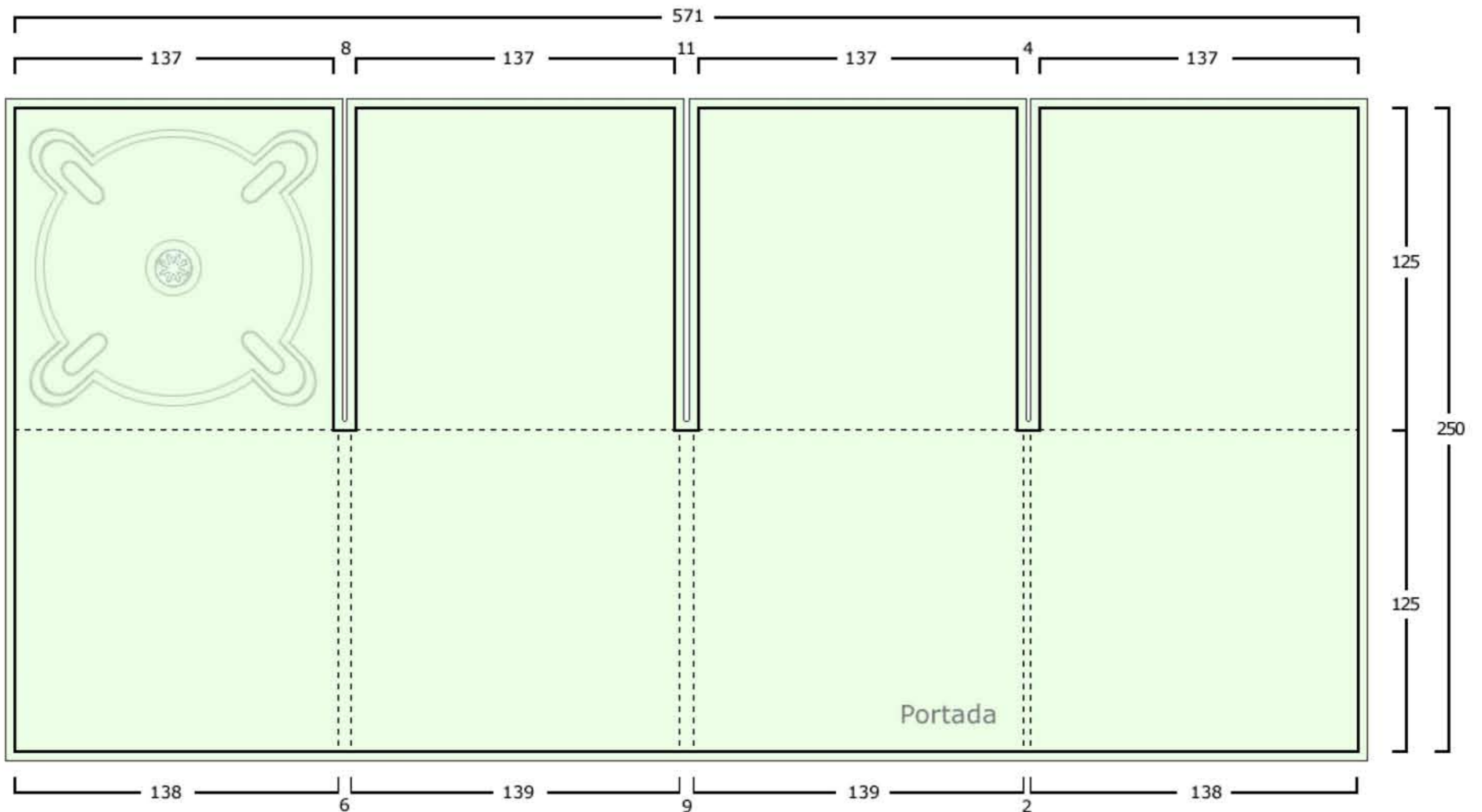

Cartulina gráfica Stromcard de 315 gr.

Acabado pelculado propileno brillante 1/C.

Bandejas negras o transparentes.

Opciones:

- Plastificado brillo o mate.
- Barnizado UVI.
- Estampación.
- Golpe en seco.

--- Línea de doblado.

┌ Línea de medida en milímetros.

└ Línea de corte (ancha) más línea de sangrado (delgada).

■ Cuatricromía a una o dos caras en zona coloreada verde (opcional).

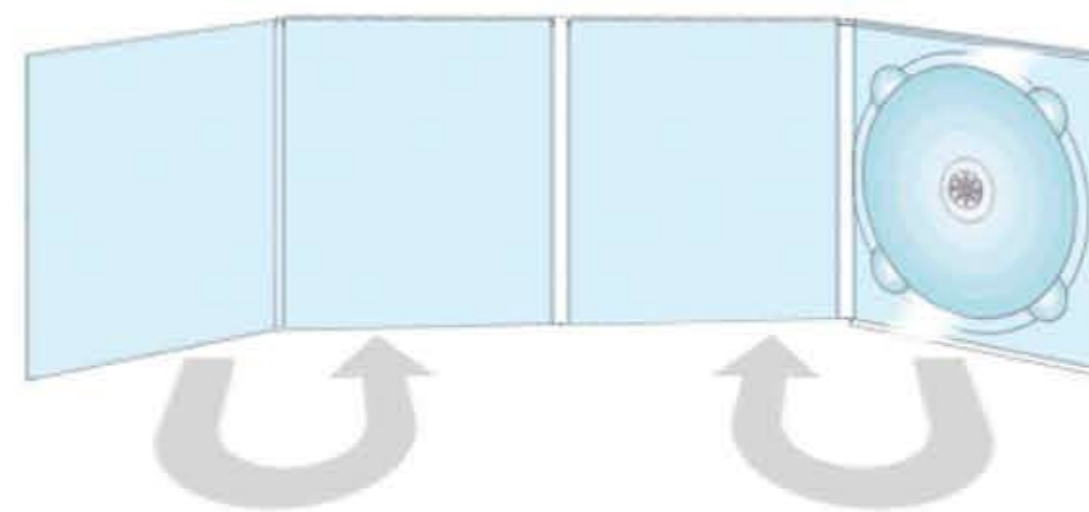

(Plegado en ventana)



Digipak CD

Ref: DP-CD 4C 1B

(4 cuerpos, 1 bandeja).

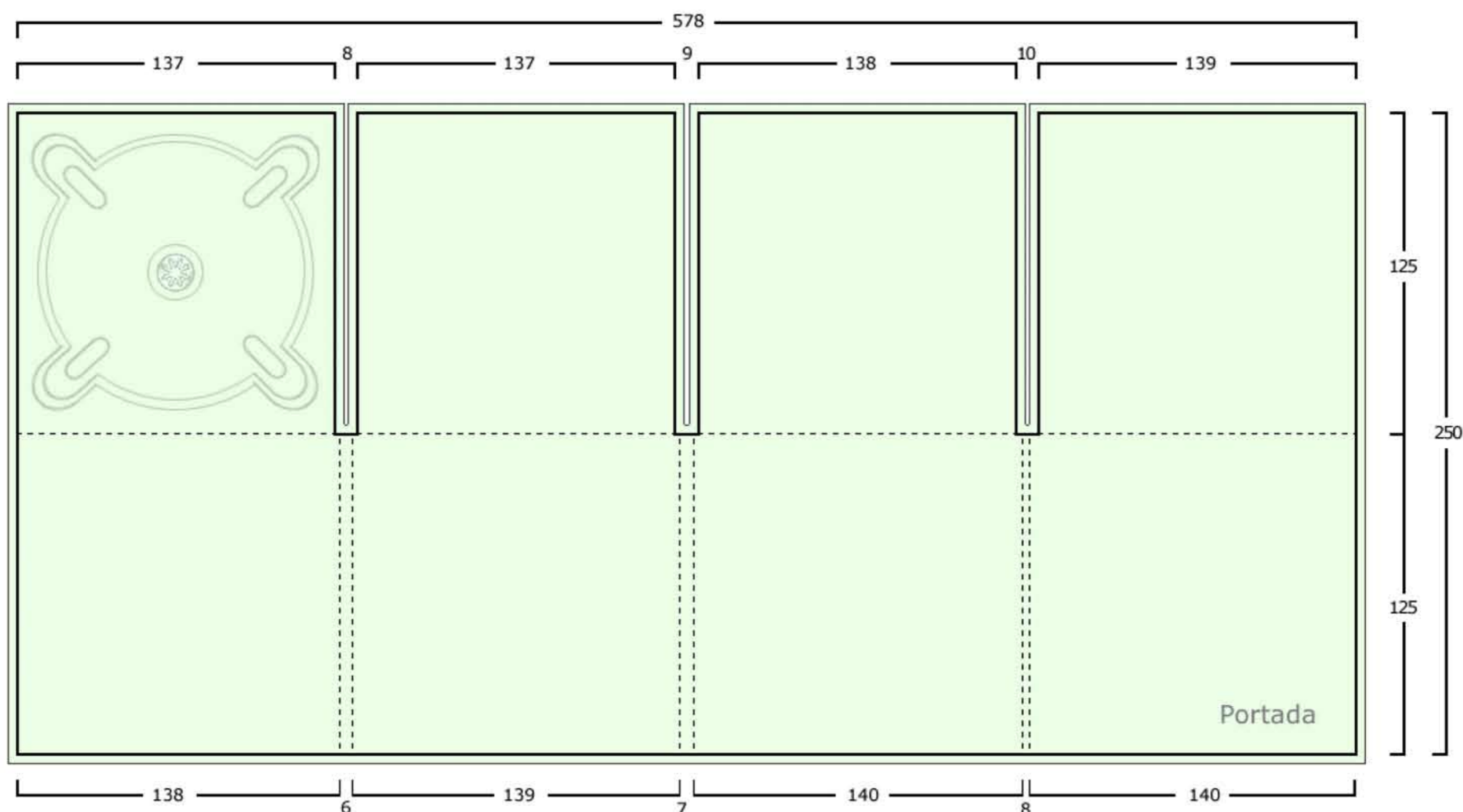

Cartulina gráfica Stromcard de 315 gr.

Acabado pelculado propileno brillante 1/C.

Bandejas negras o transparentes.

Opciones:

- Plastificado brillo o mate.
- Barnizado UVI.
- Estampación.
- Golpe en seco.

--- Línea de doblado.

┌ Línea de medida en milímetros.

└ Línea de corte (ancha) más línea de sangrado (delgada).

■ Cuatricromía a una o dos caras en zona coloreada verde (opcional).

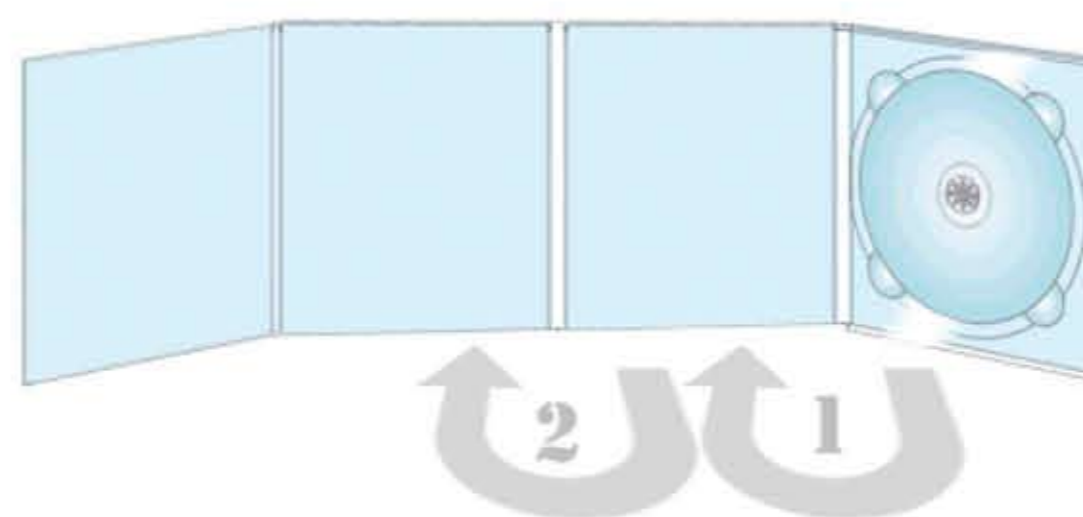

(Plegado en envoltorio)



Digipak CD

Ref: DP-CD 4C 2B-V

(4 cuerpos, 2 bandejas).

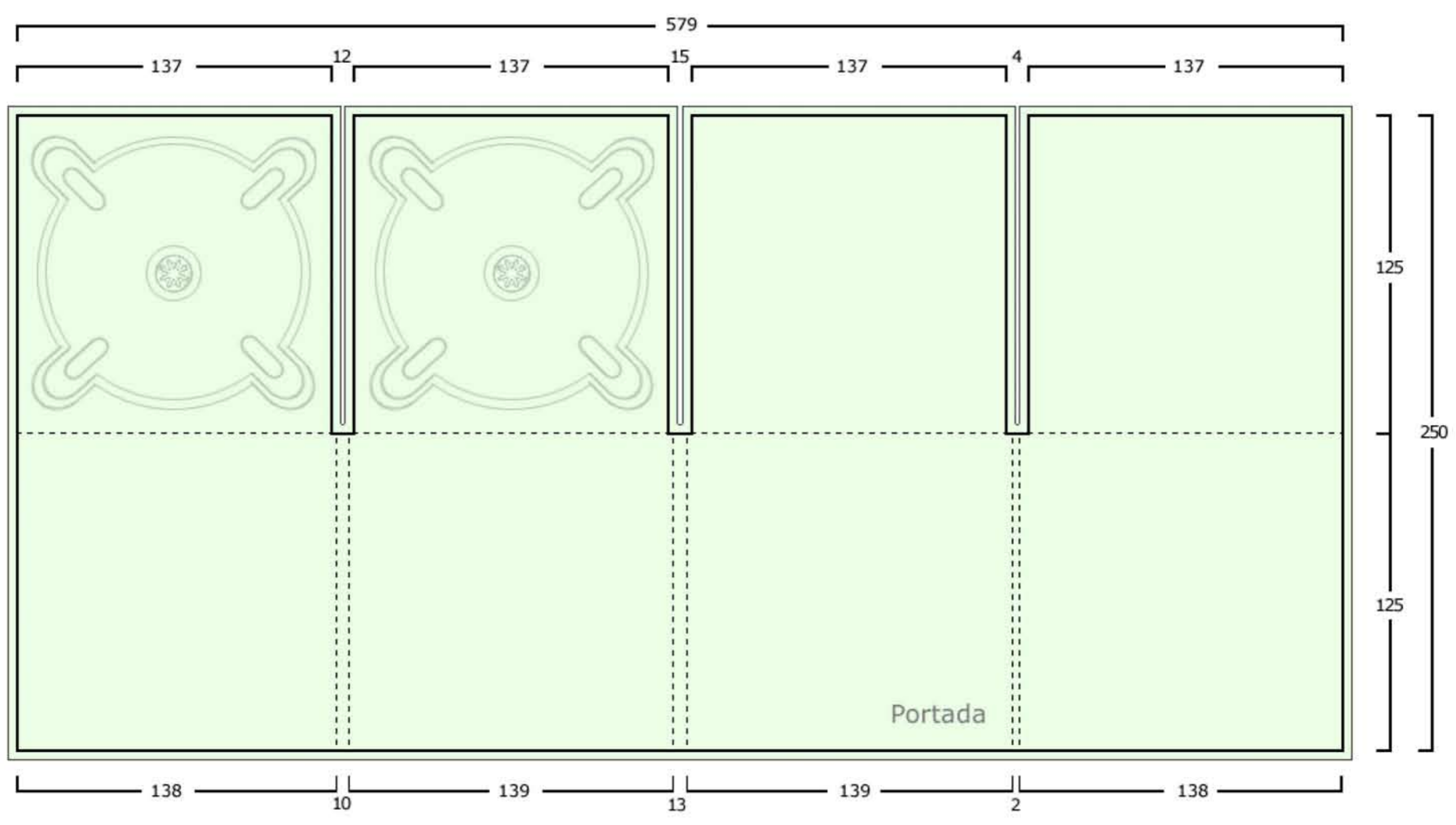

- Cartulina gráfica Stromcard de 315 gr.
- Acabado pelculado propileno brillante 1/C.
- Bandejas negras o transparentes.
- Opciones:
 - Plastificado brillo o mate.
 - Barnizado UVI.
 - Estampación.
 - Golpe en seco.

- Línea de doblado.
- ┌ Línea de medida en milímetros.
- └ Línea de corte (ancha) más línea de sangrado (delgada).
- Cuatricromía a una o dos caras en zona coloreada verde (opcional).

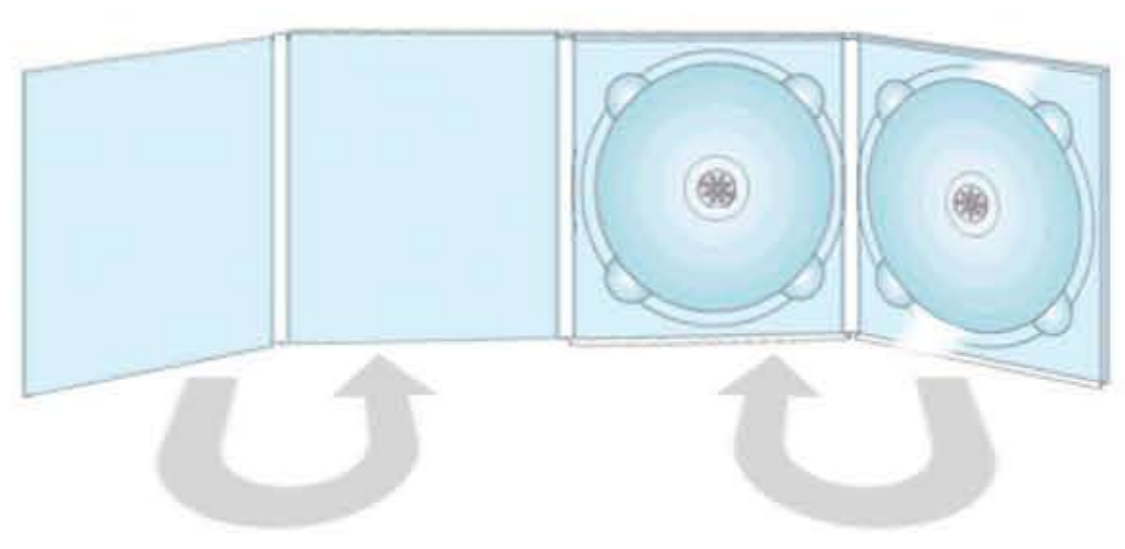

(Plegado en ventana)



Digipak CD

Ref: DP-CD 4C 2BC-V (4 cuerpos, 2 bandejas centrales).

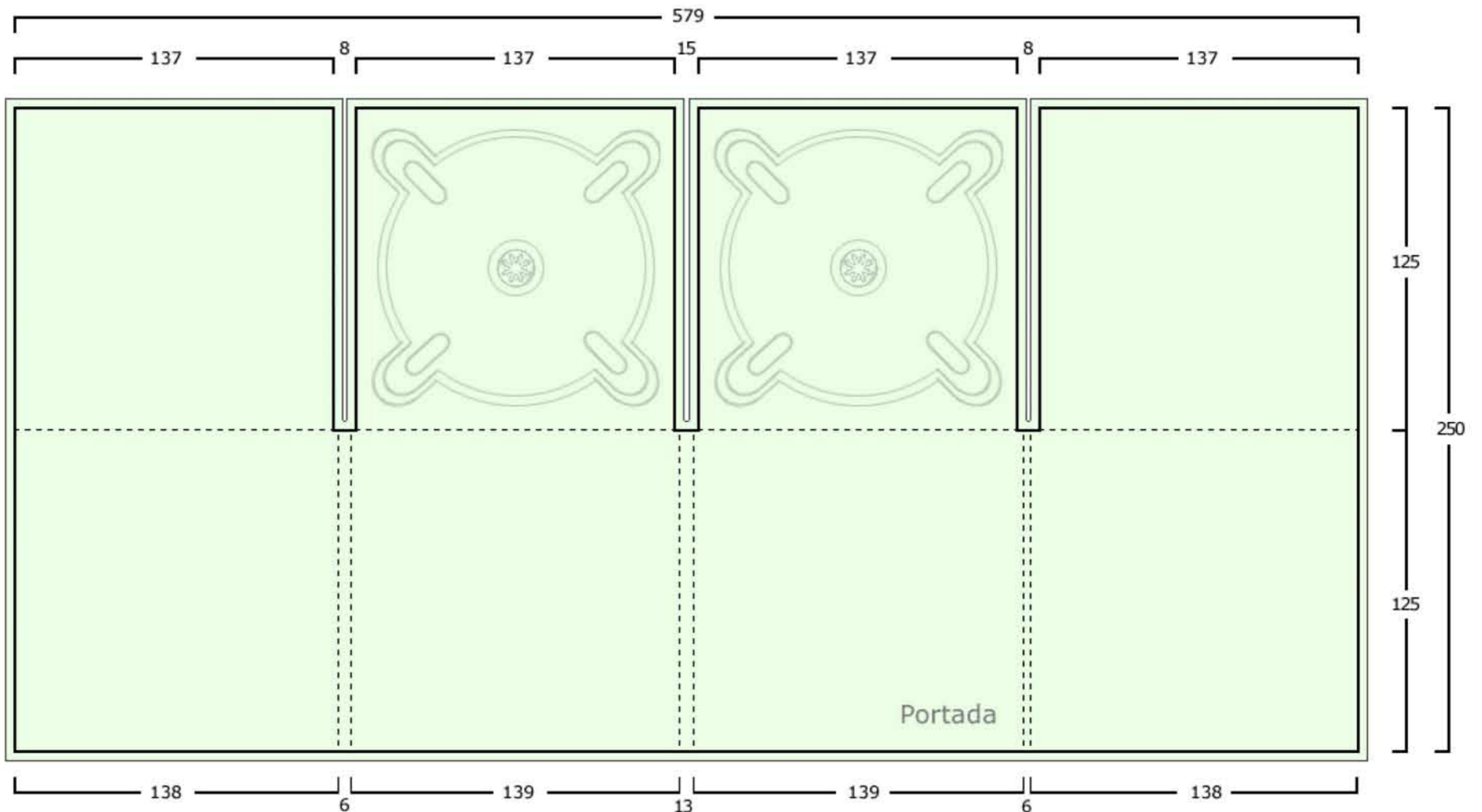

Cartulina gráfica Stromcard de 315 gr.

Acabado pelculado propileno brillante 1/C.

Bandejas negras o transparentes.

Opciones:

- Plastificado brillo o mate.
- Barnizado UVI.
- Estampación.
- Golpe en seco.

--- Línea de doblado.

┌ Línea de medida en milímetros.

└ Línea de corte (ancha) más línea de sangrado (delgada).

■ Cuatricromía a una o dos caras en zona coloreada verde (opcional).

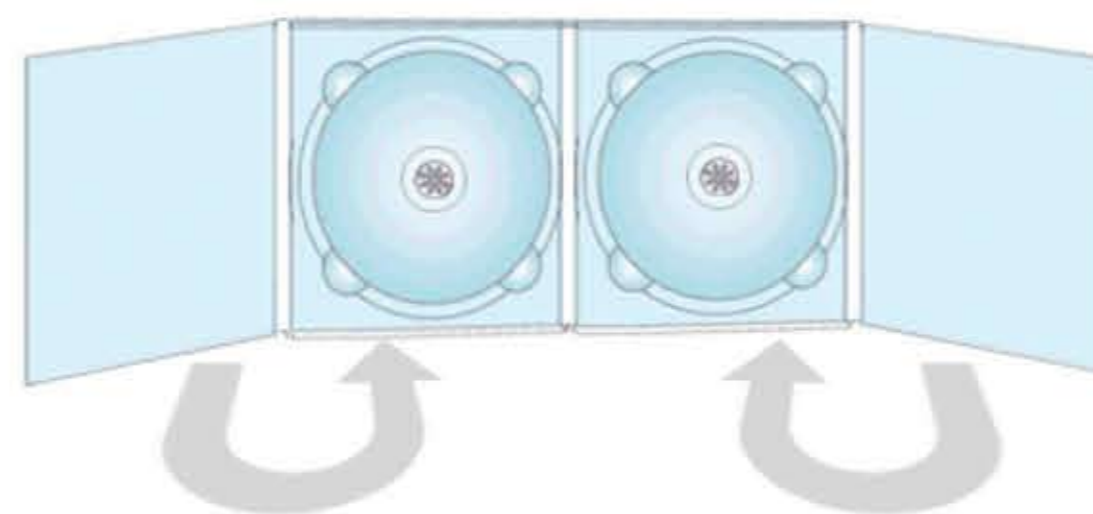

(Bandejas en cuerpos centrales, plegado en ventana)



Digipak CD

Ref: DP-CD 4C 3B-V

(4 cuerpos, 3 bandejas).

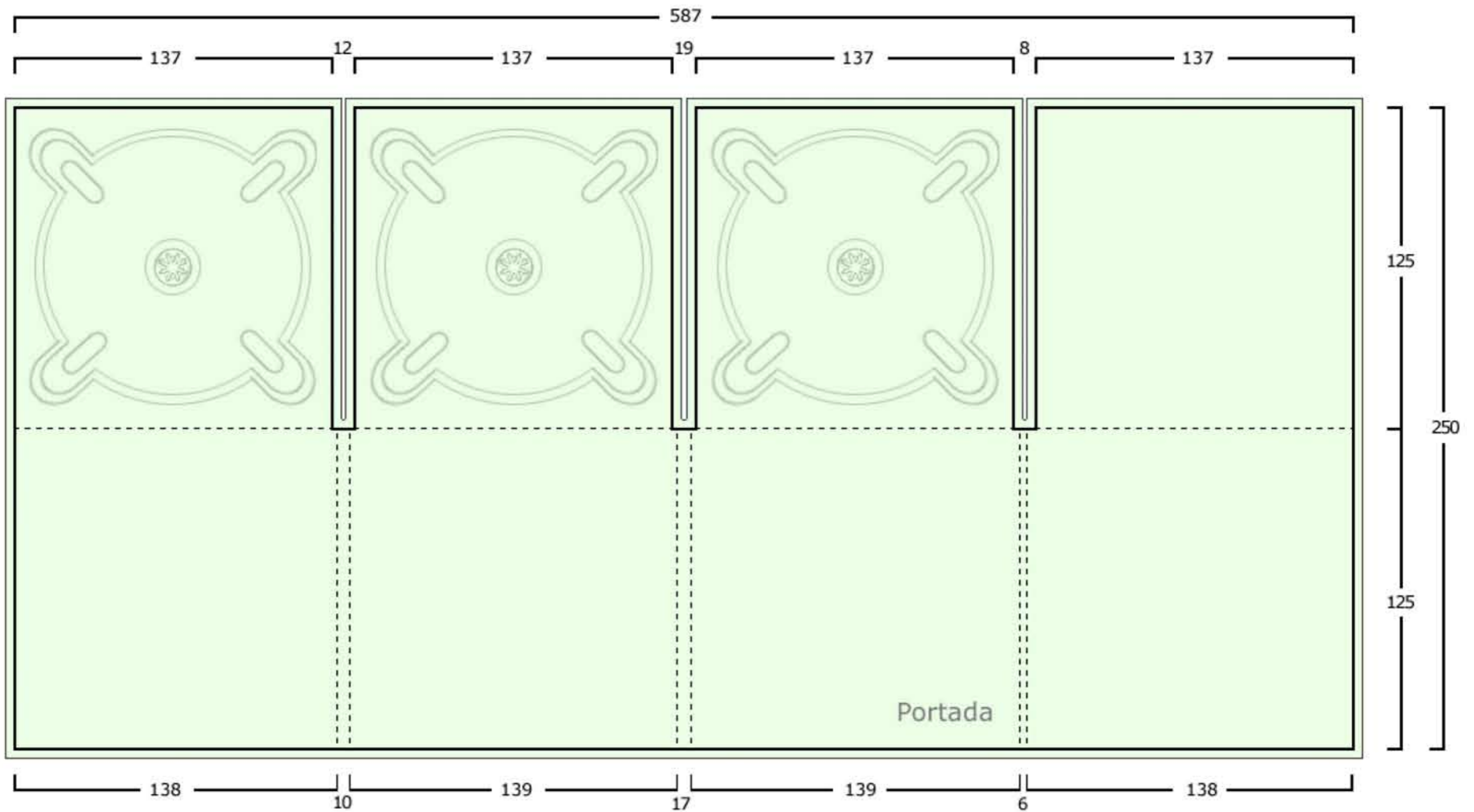

Cartulina gráfica Stromcard de 315 gr.

Acabado pelculado propileno brillante 1/C.

Bandejas negras o transparentes.

Opciones:

- Plastificado brillo o mate.
- Barnizado UVI.
- Estampación.
- Golpe en seco.

--- Línea de doblado.

┌ Línea de medida en milímetros.

└ Línea de corte (ancha) más línea de sangrado (delgada).

■ Cuatricromía a una o dos caras en zona coloreada verde (opcional).

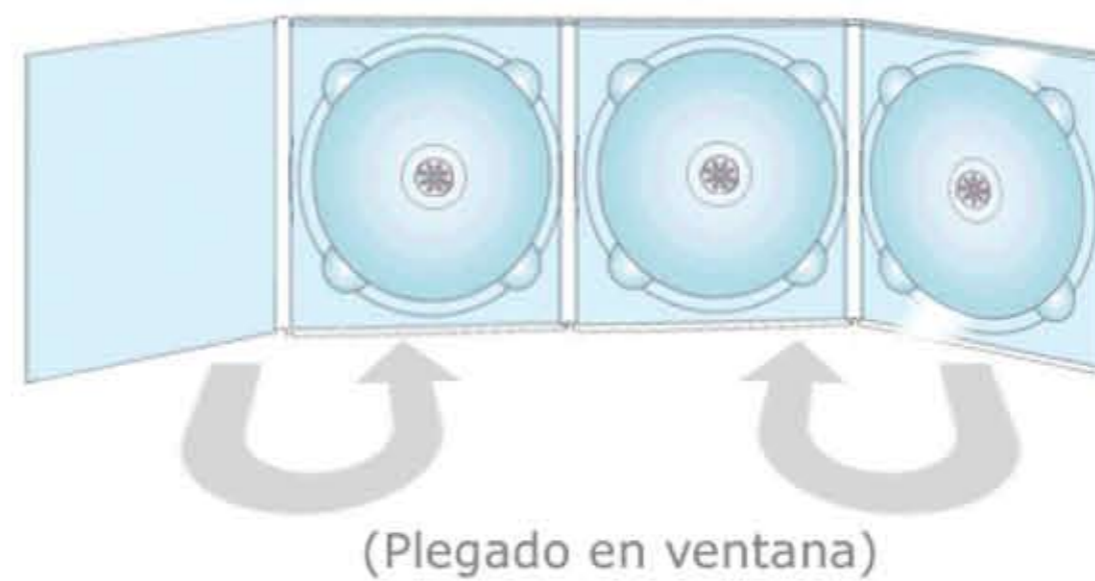

(Plegado en ventana)



Digipak CD

Ref: DP-CD 4C 4B-V

(4 cuerpos, 4 bandejas).

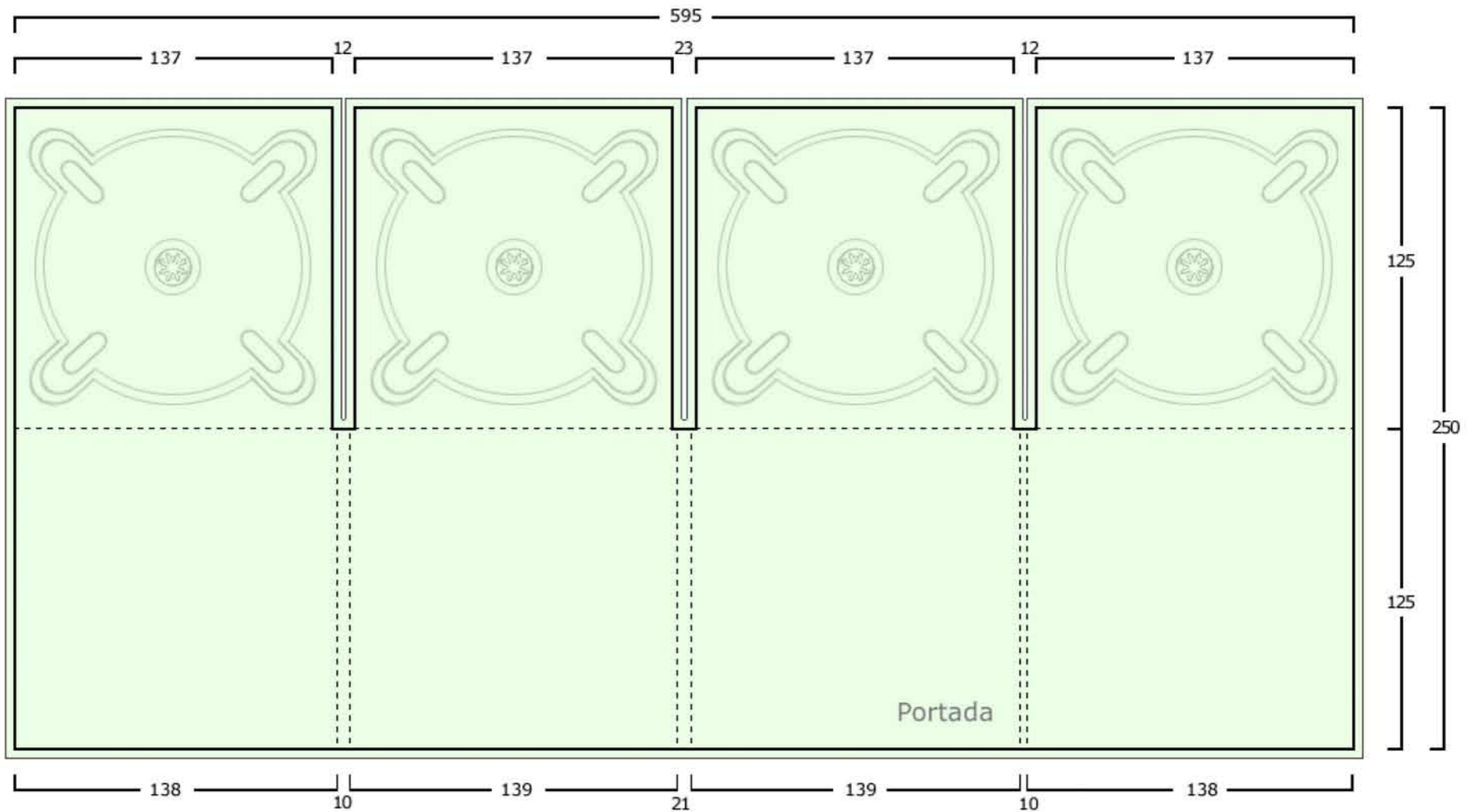

Cartulina gráfica Stromcard de 315 gr.

Acabado pelculado propileno brillante 1/C.

Bandejas negras o transparentes.

Opciones:

- Plastificado brillo o mate.
- Barnizado UVI.
- Estampación.
- Golpe en seco.

--- Línea de doblado.

┌ Línea de medida en milímetros.

└ Línea de corte (ancha) más línea de sangrado (delgada).

■ Cuatricromía a una o dos caras en zona coloreada verde (opcional).

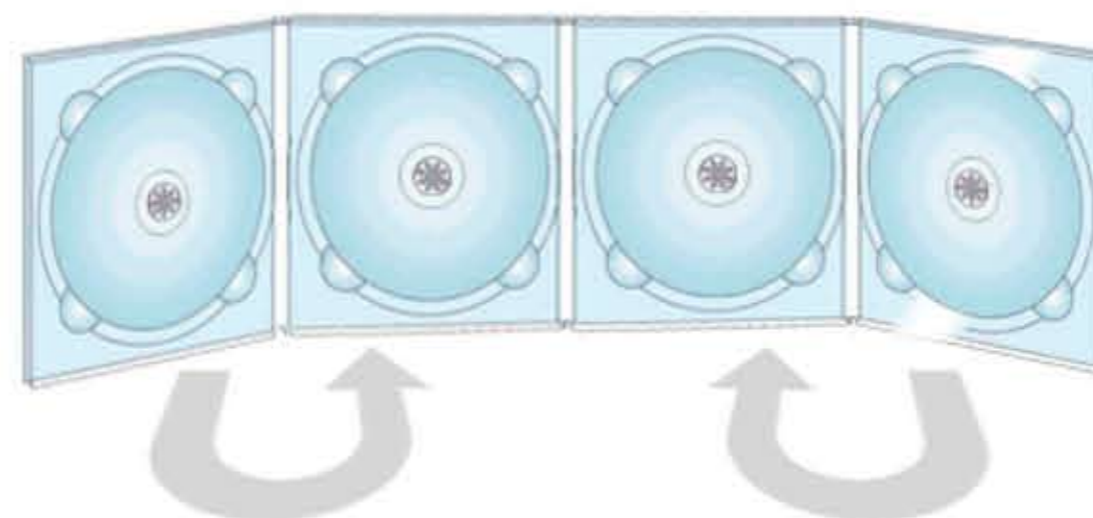

(Plegado en ventana)



Digipak DVD

Ref: DP-DVD 2C 1B

(2 cuerpos, 1 bandeja).

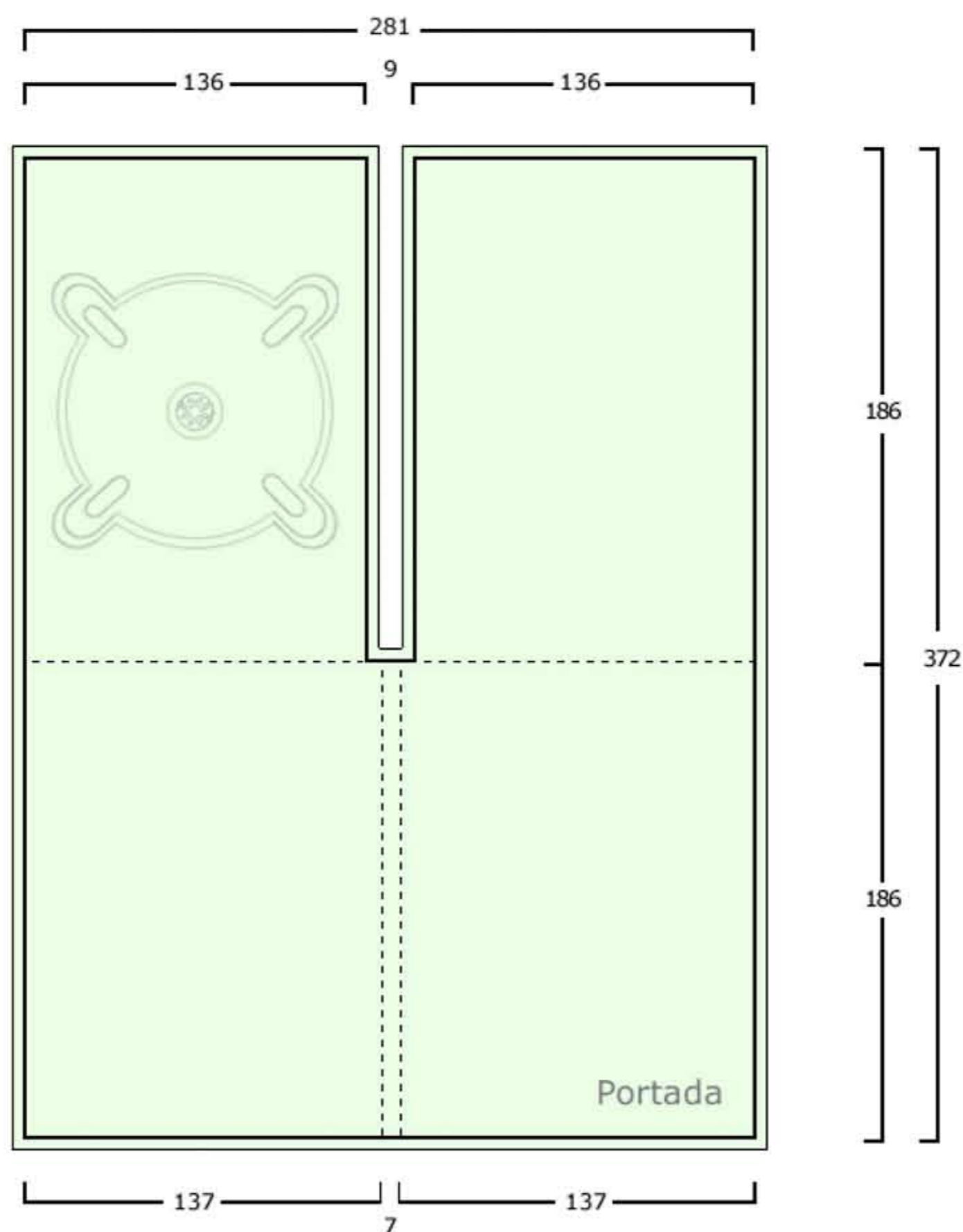

Cartulina gráfica Stromcard de 315 gr.

Acabado pelculado propileno brillante 1/C.

Bandejas negras o transparentes.

Opciones:

- Plastificado brillo o mate.
- Barnizado UVI.
- Estampación.
- Golpe en seco.

--- Línea de doblado.

┌ Línea de medida en milímetros.

└ Línea de corte (ancha) más línea de sangrado (delgada).

■ Cuatricromía a una o dos caras en zona coloreada verde (opcional).

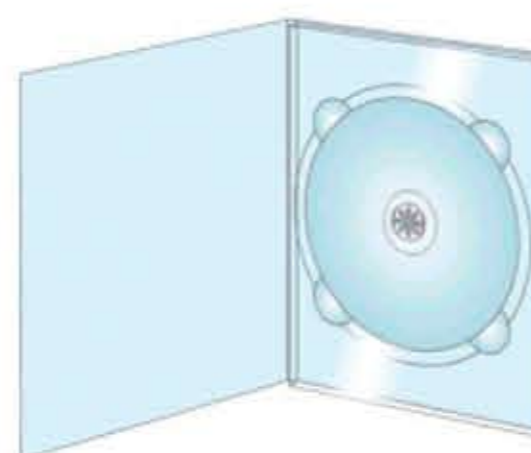



Digipak DVD

Ref: DP-DVD 2C 2B

(2 cuerpos, 2 bandejas).

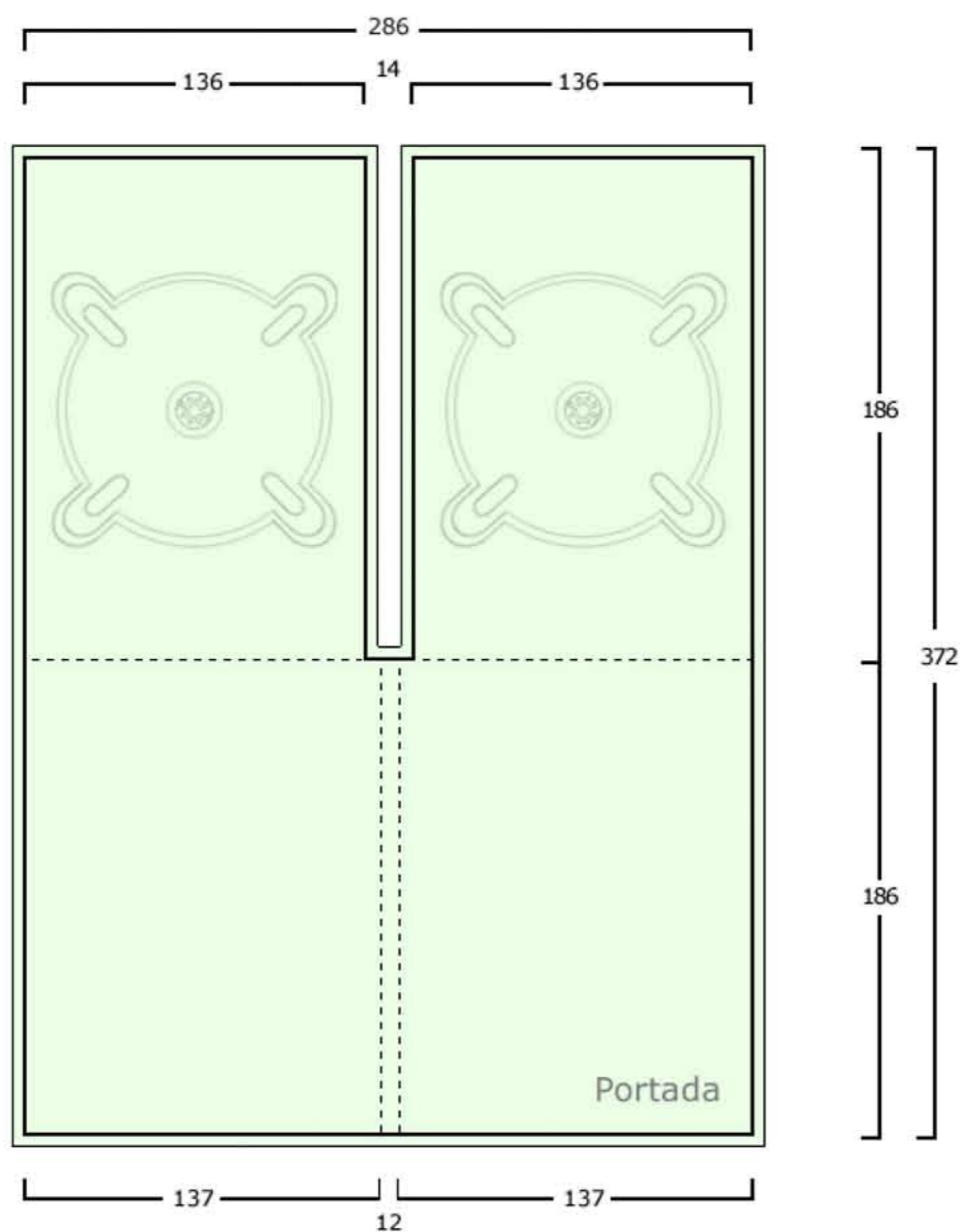

Cartulina gráfica Stromcard de 315 gr.

Acabado pelculado propileno brillante 1/C.

Bandejas negras o transparentes.

Opciones:

- Plastificado brillo o mate.
- Barnizado UVI.
- Estampación.
- Golpe en seco.

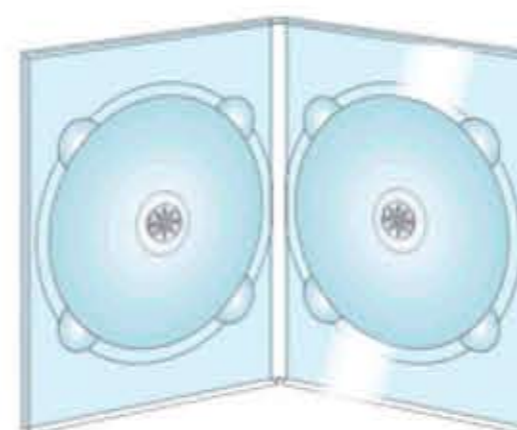

--- Línea de doblado.

┌ Línea de medida en milímetros.

└ Línea de corte (ancha) más línea de sangrado (delgada).

■ Cuatricromía a una o dos caras en zona coloreada verde (opcional).



Digipak DVD

Ref: DP-DVD 3C 1B

(3 cuerpos, 1 bandeja).

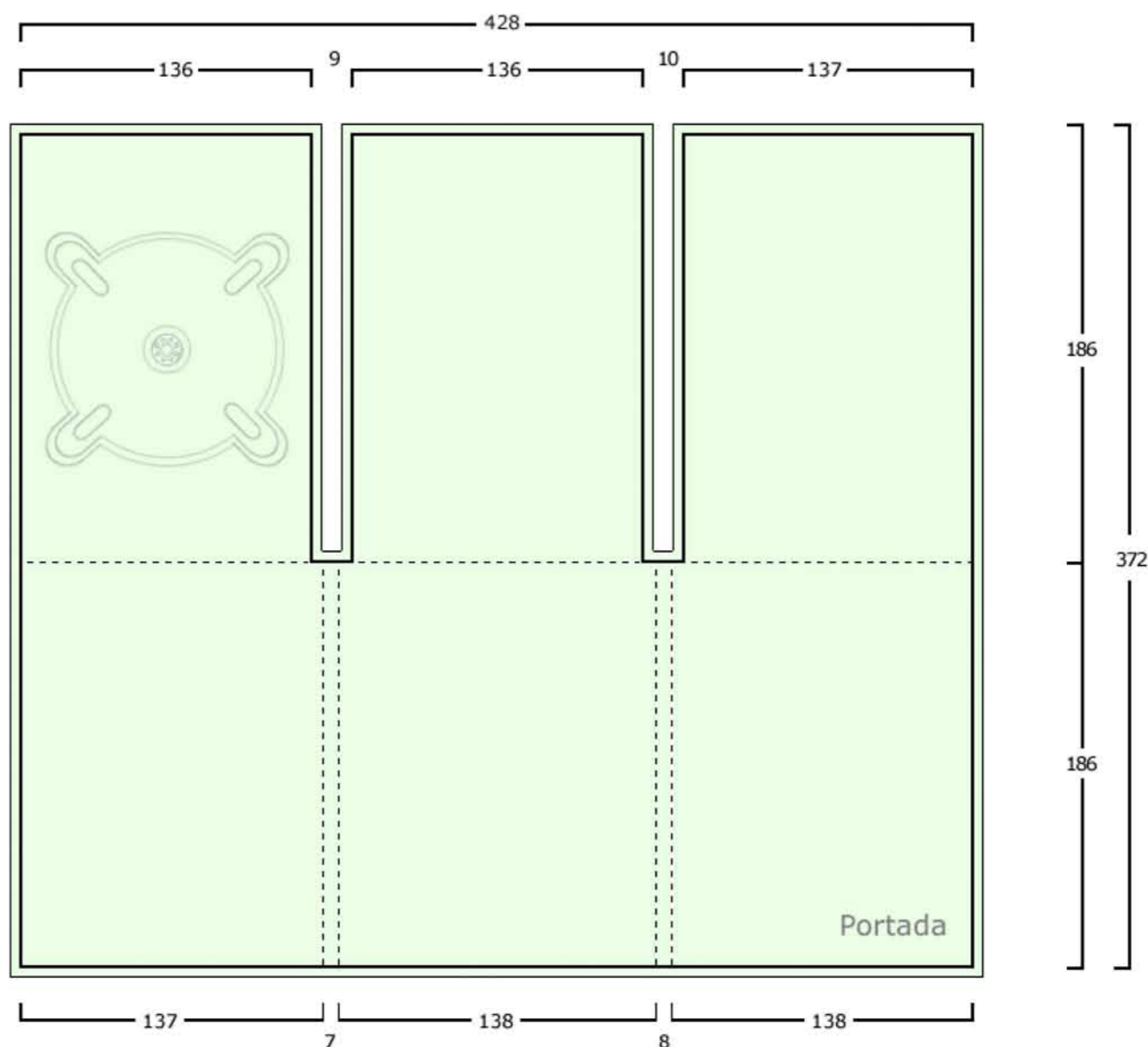

Cartulina gráfica Stromcard de 315 gr.

Acabado pelculado propileno brillante 1/C.

Bandejas negras o transparentes.

Opciones:

- Plastificado brillo o mate.
- Barnizado UVI.
- Estampación.
- Golpe en seco.

--- Línea de doblado.

┌ Línea de medida en milímetros.

└ Línea de corte (ancha) más línea de sangrado (delgada).

■ Cuatricromía a una o dos caras en zona coloreada verde (opcional).

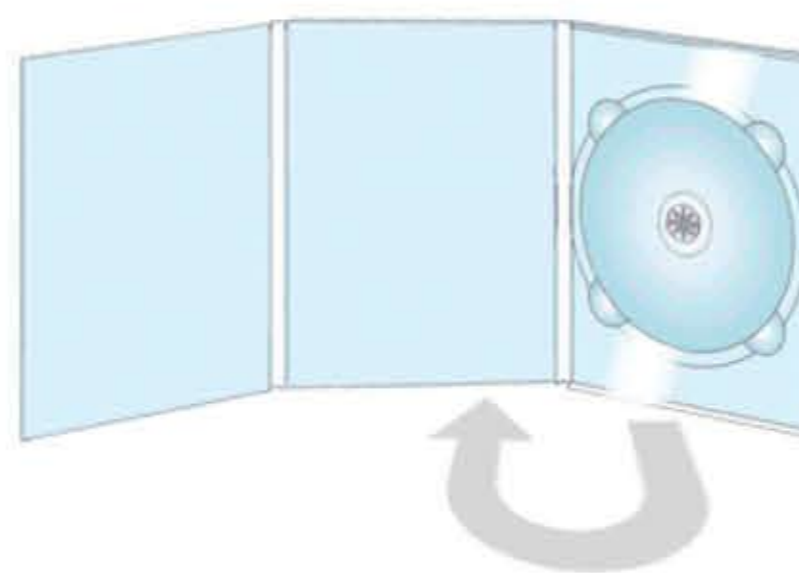

(Plegado en envoltorio)



Digipak DVD

Ref: DP-DVD 3C 2B

(3 cuerpos, 2 bandejas).

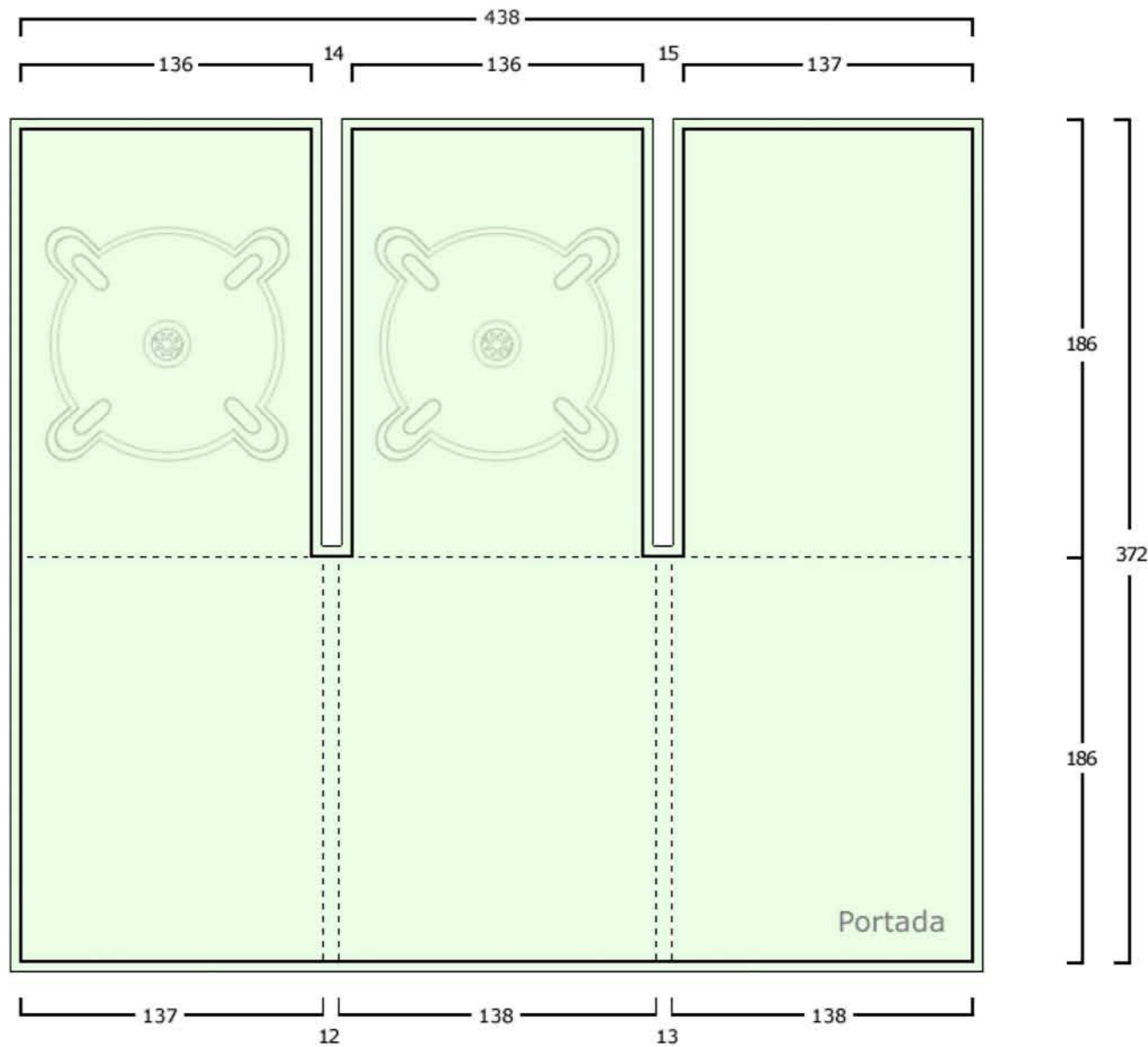

Cartulina gráfica Stromcard de 315 gr.

Acabado pelculado propileno brillante 1/C.

Bandejas negras o transparentes.

Opciones:

- Plastificado brillo o mate.
- Barnizado UVI.
- Estampación.
- Golpe en seco.

--- Línea de doblado.

┌ Línea de medida en milímetros.

└ Línea de corte (ancha) más línea de sangrado (delgada).

■ Cuatricromía a una o dos caras en zona coloreada verde (opcional).

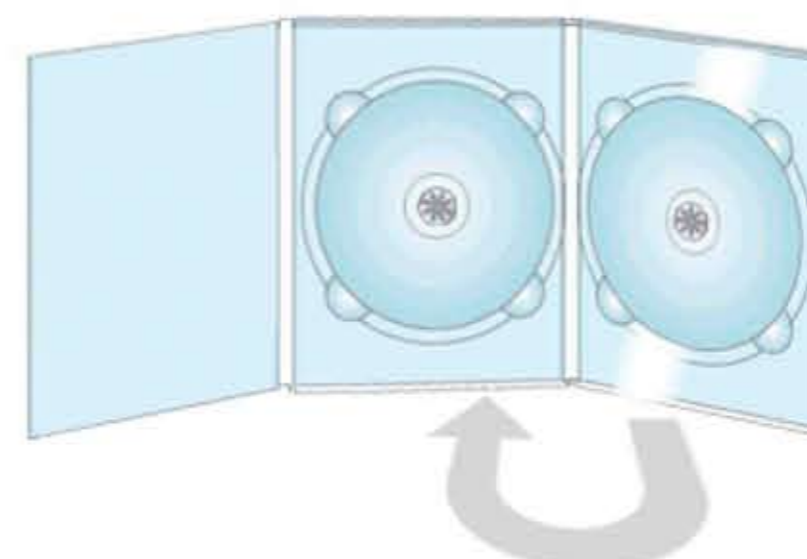

(Plegado en envoltente)



Digipak DVD

Ref: DP-DVD 3C 2B ID 3 cuerpos, 2 bandejas en izq. y der.)

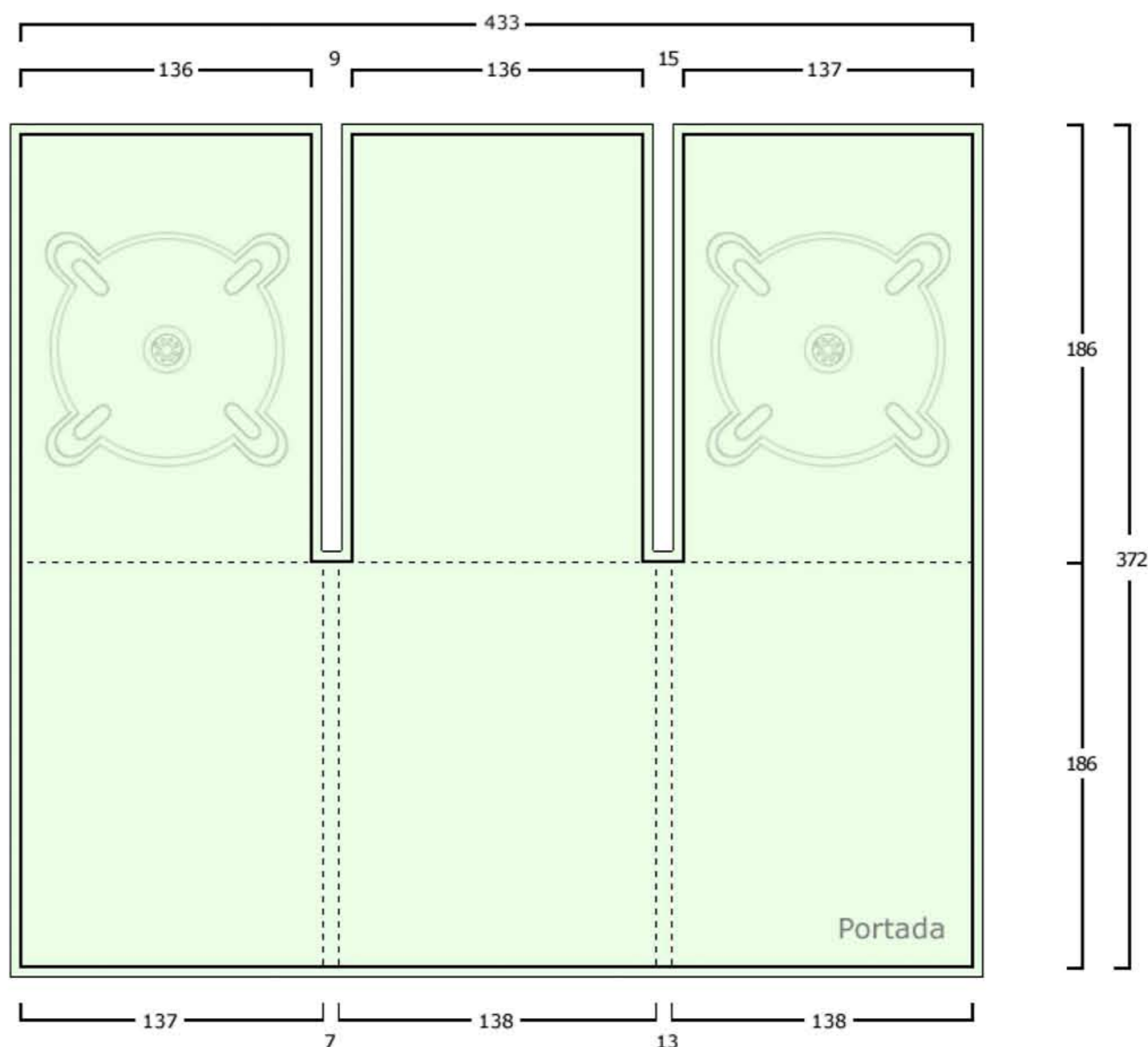

Cartulina gráfica Stromcard de 315 gr.

Acabado pelculado propileno brillante 1/C.

Bandejas negras o transparentes.

Opciones:

- Plastificado brillo o mate.
- Barnizado UVI.
- Estampación.
- Golpe en seco.

--- Línea de doblado.

┌ Línea de medida en milímetros.

└ Línea de corte (ancha) más línea de sangrado (delgada).

■ Cuatricromía a una o dos caras en zona coloreada verde (opcional).

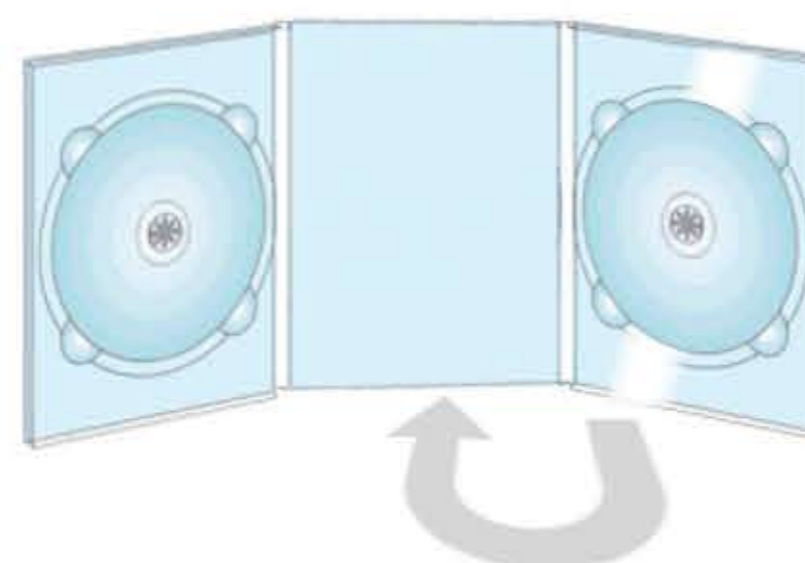

(Bandejas en izquierda y derecha y plegado en envoltente)



Digipak DVD

Ref: DP-DVD 3C 3B

(3 cuerpos, 3 bandejas).

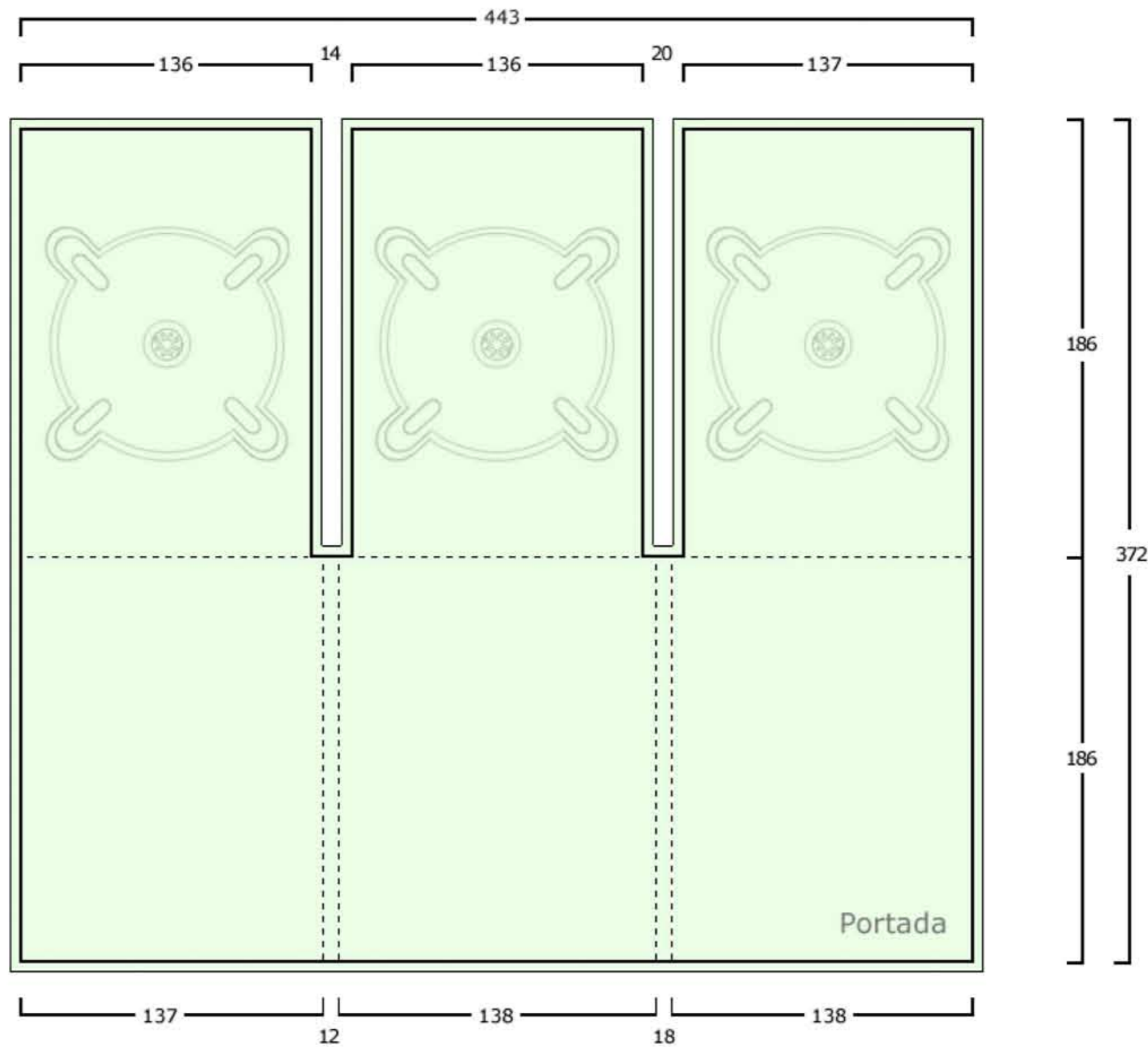

Cartulina gráfica Stromcard de 315 gr.

Acabado pelculado propileno brillante 1/C.

Bandejas negras o transparentes.

Opciones:

- Plastificado brillo o mate.
- Barnizado UVI.
- Estampación.
- Golpe en seco.

--- Línea de doblado.

┌ Línea de medida en milímetros.

└ Línea de corte (ancha) más línea de sangrado (delgada).

■ Cuatricromía a una o dos caras en zona coloreada verde (opcional).

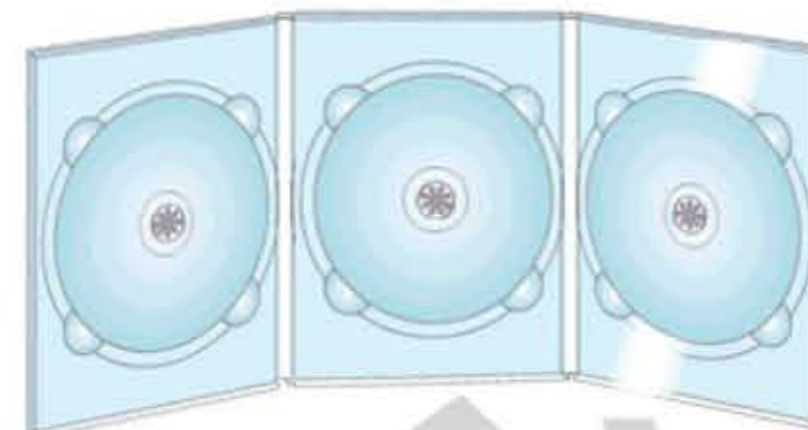

(Plegado en envoltorio)



Digipak DVD

Ref: DP-DVD 4C 1B-V

(4 cuerpos, 1 bandeja).

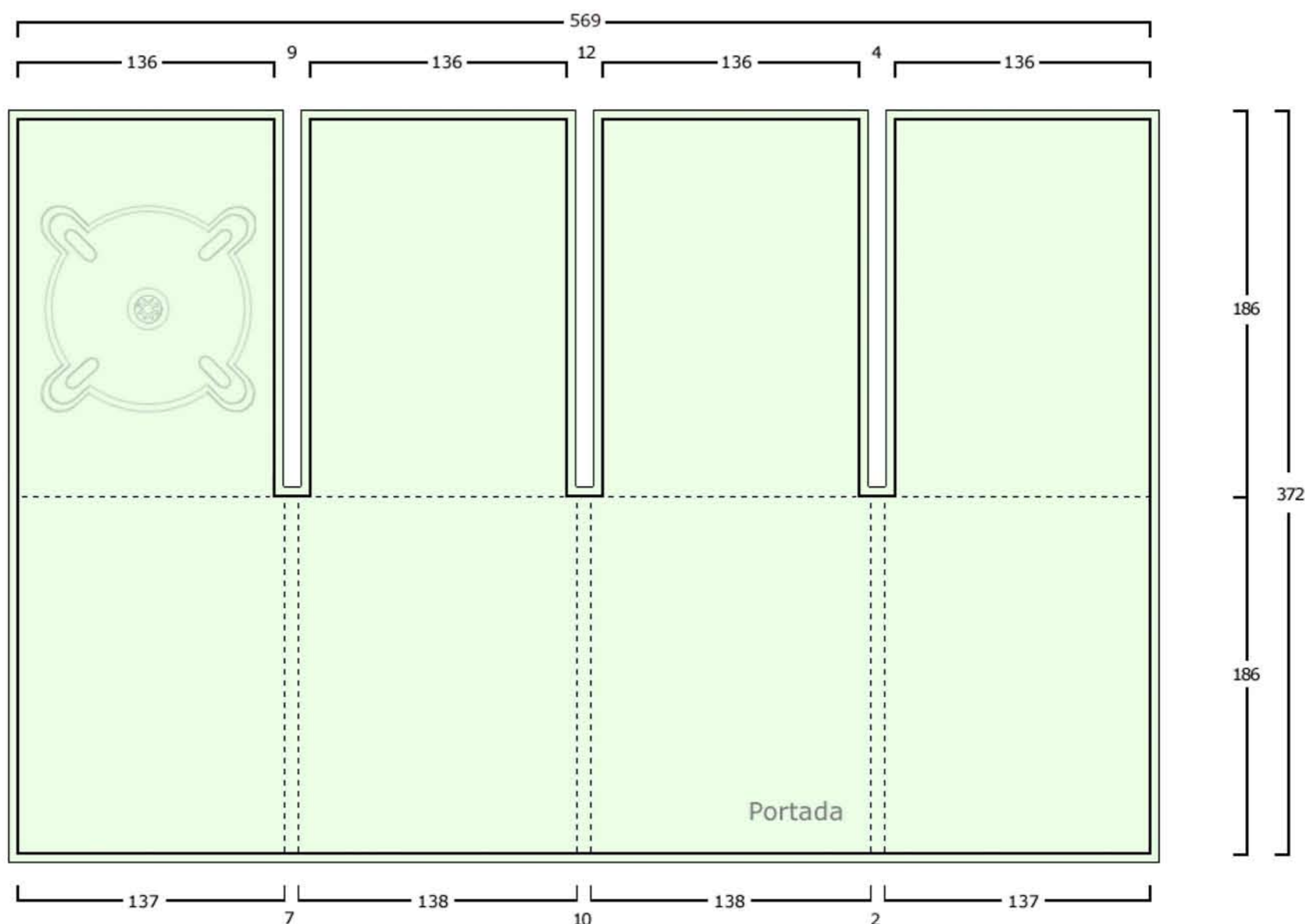

Cartulina gráfica Stromcard de 315 gr.

Acabado pelculado propileno brillante 1/C.

Bandejas negras o transparentes.

Opciones:

- Plastificado brillo o mate.
- Barnizado UVI.
- Estampación.
- Golpe en seco.

--- Línea de doblado.

┌ Línea de medida en milímetros.

└ Línea de corte (ancha) más línea de sangrado (delgada).

■ Cuatricromía a una o dos caras en zona coloreada verde (opcional).

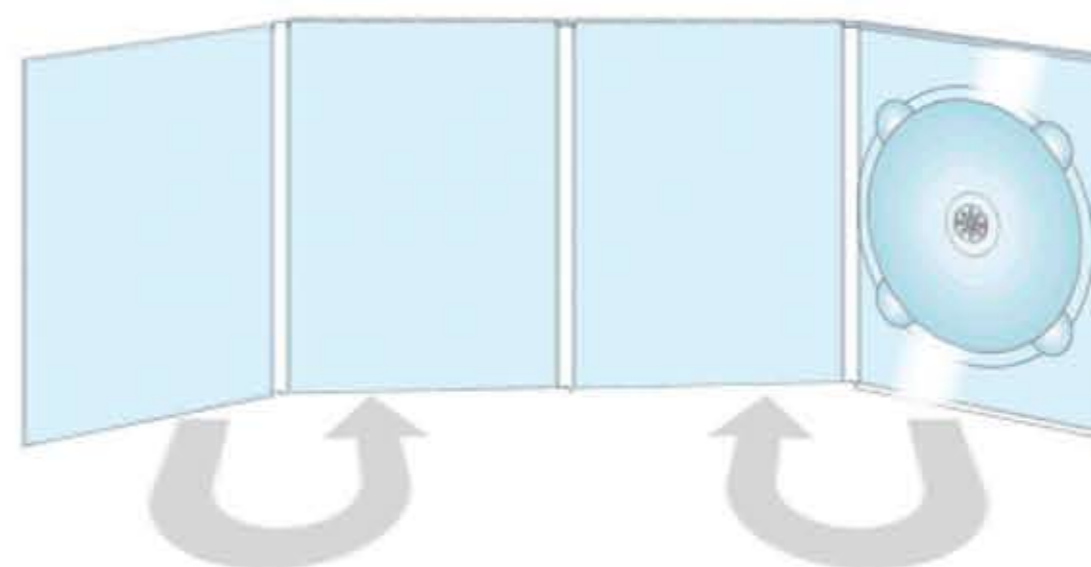

(Plegado en ventana)



Digipak DVD

Ref: DP-DVD 4C 2B-V

(4 cuerpos, 2 bandejas).

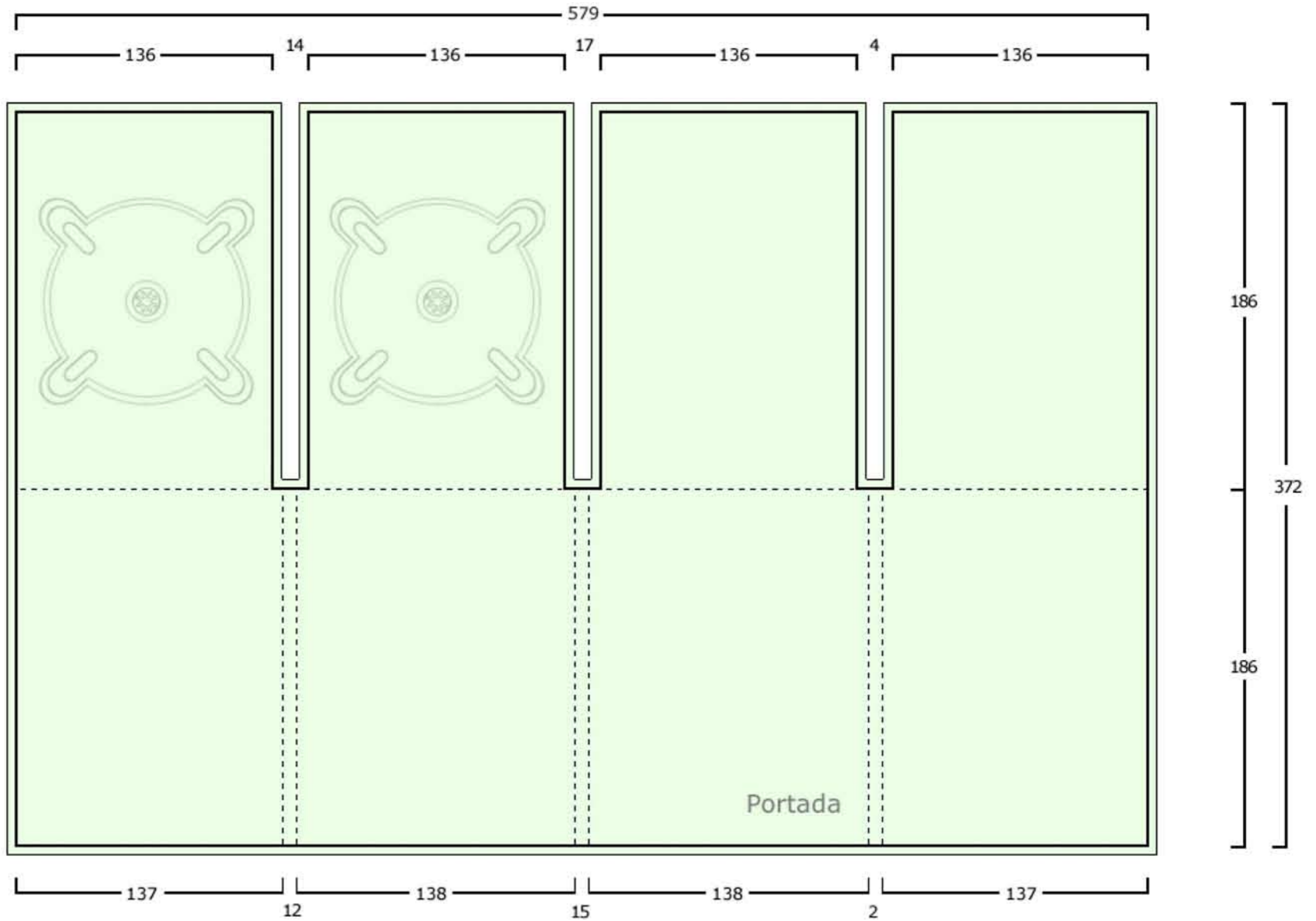

Cartulina gráfica Stromcard de 315 gr.

Acabado pelculado propileno brillante 1/C.

Bandejas negras o transparentes.

Opciones:

- Plastificado brillo o mate.
- Barnizado UVI.
- Estampación.
- Golpe en seco.

--- Línea de doblado.

┌ Línea de medida en milímetros.

└ Línea de corte (ancha) más línea de sangrado (delgada).

■ Cuatricromía a una o dos caras en zona coloreada verde (opcional).

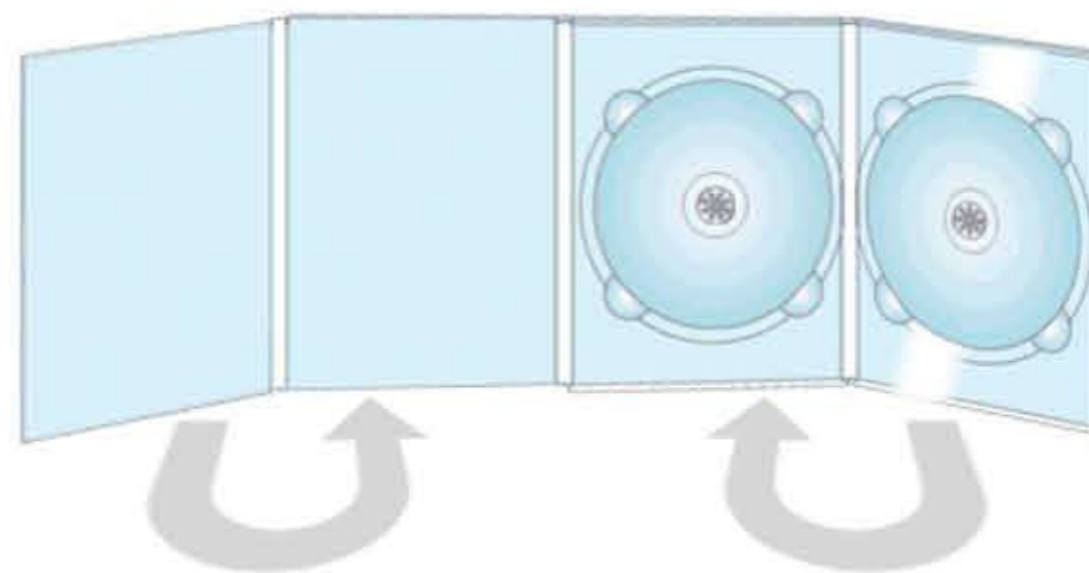

(Plegado en ventana)



Digipak DVD

Ref: DP-DVD 4C 2BC-V (4 cuerpos, 2 bandejas centrales).

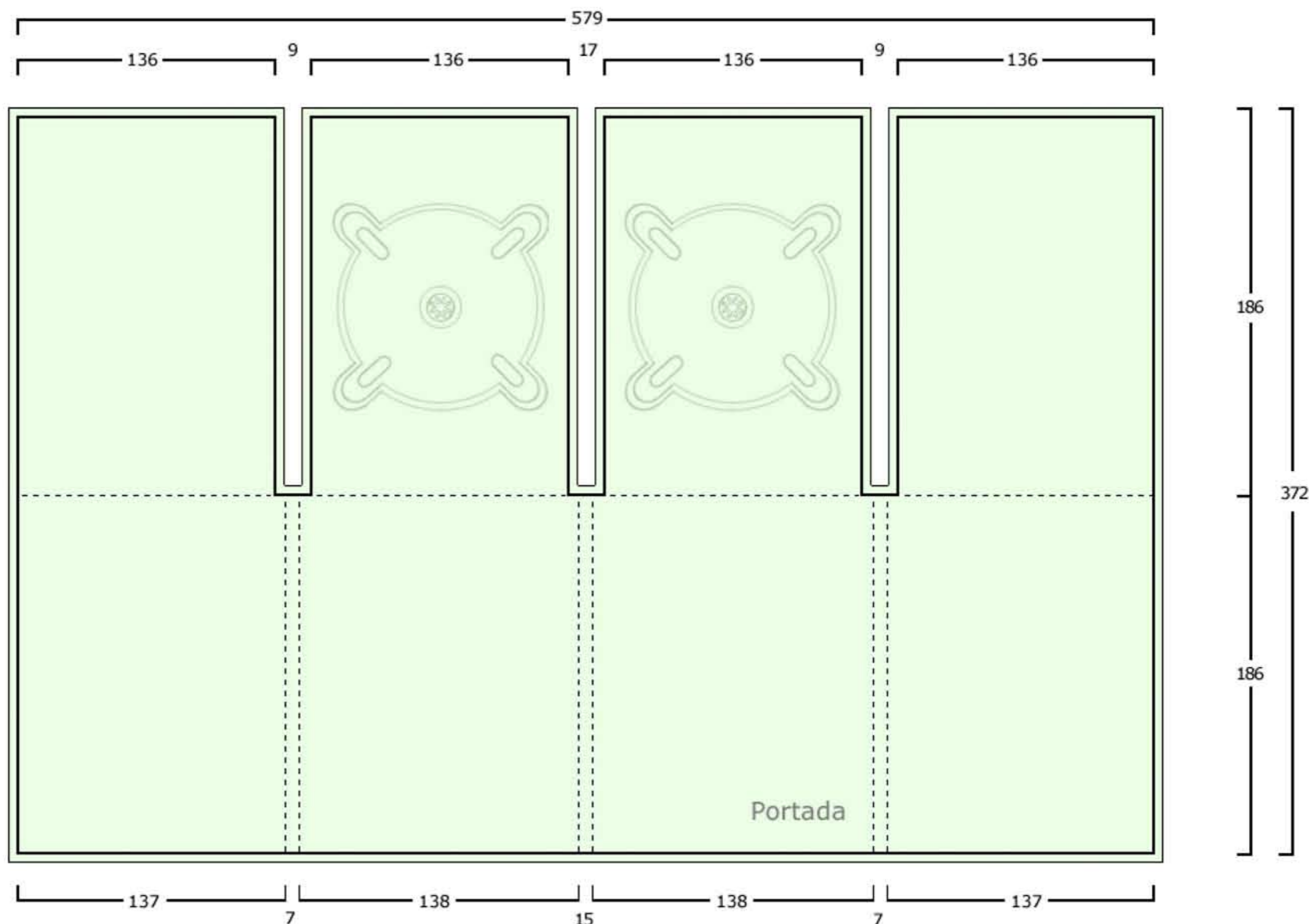

Cartulina gráfica Stromcard de 315 gr.

Acabado pelculado propileno brillante 1/C.

Bandejas negras o transparentes.

Opciones:

- Plastificado brillo o mate.
- Barnizado UVI.
- Estampación.
- Golpe en seco.

--- Línea de doblado.

┌ Línea de medida en milímetros.

└ Línea de corte (ancha) más línea de sangrado (delgada).

■ Cuatricromía a una o dos caras en zona coloreada verde (opcional).

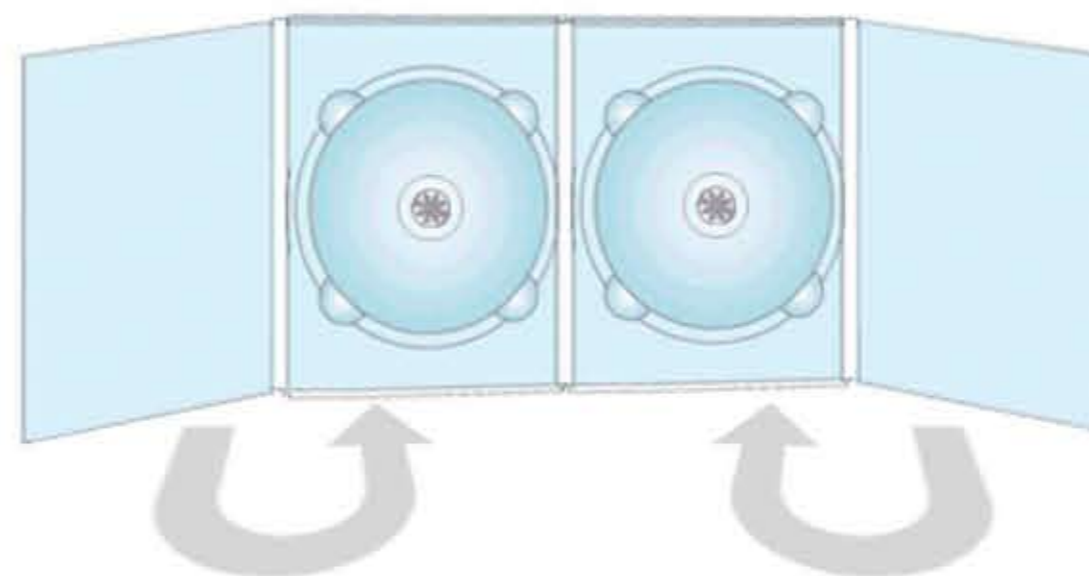

(Bandejas en cuerpos centrales, plegado en ventana)



Digipak DVD

Ref: DP-DVD 4C 3B-V

(4 cuerpos, 3 bandejas).

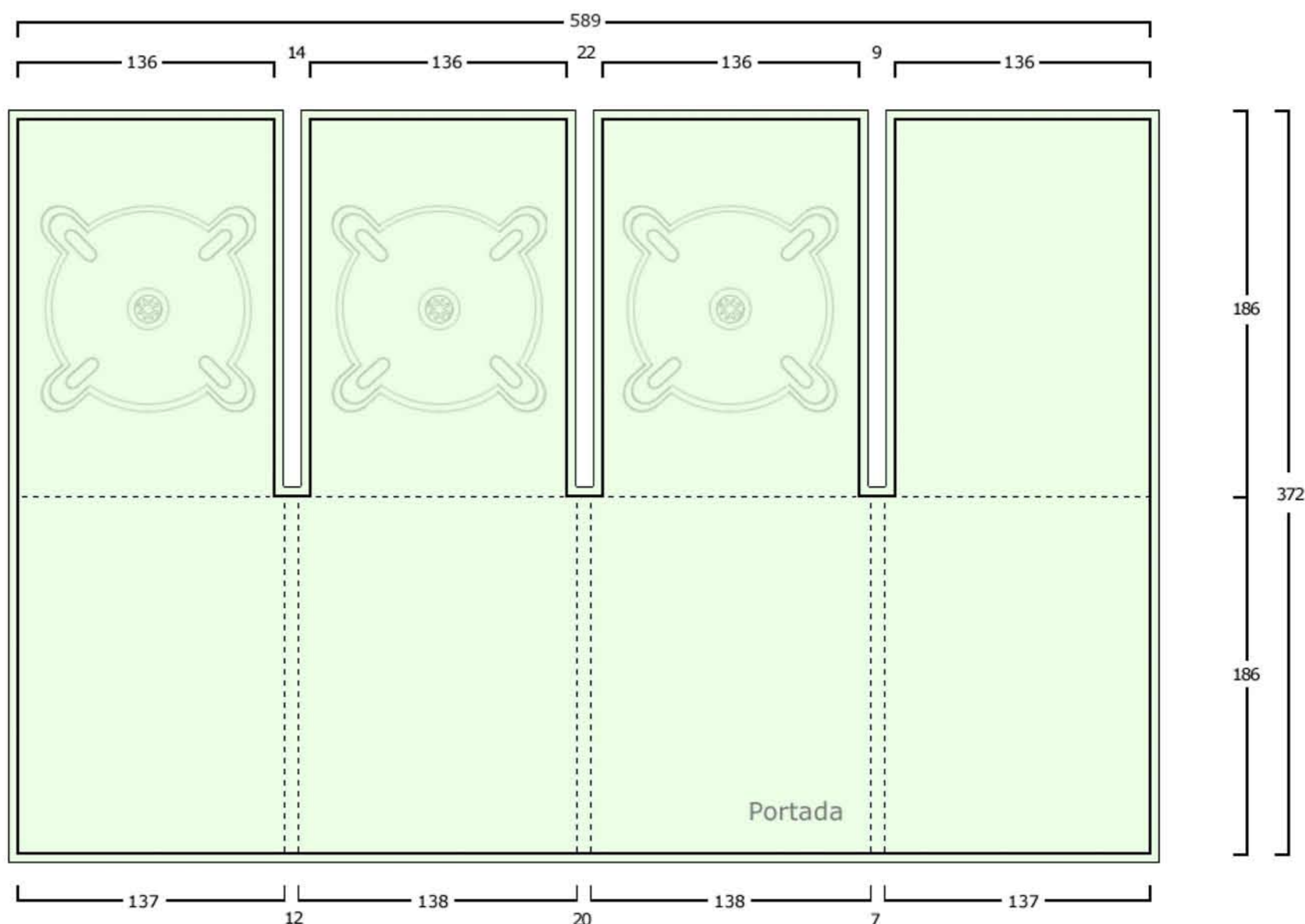

Cartulina gráfica Stromcard de 315 gr.

Acabado pelculado propileno brillante 1/C.

Bandejas negras o transparentes.

Opciones:

- Plastificado brillo o mate.
- Barnizado UVI.
- Estampación.
- Golpe en seco.

--- Línea de doblado.

— Línea de medida en milímetros.

— Línea de corte (ancha) más línea de sangrado (delgada).

■ Cuatricromía a una o dos caras en zona coloreada verde (opcional).

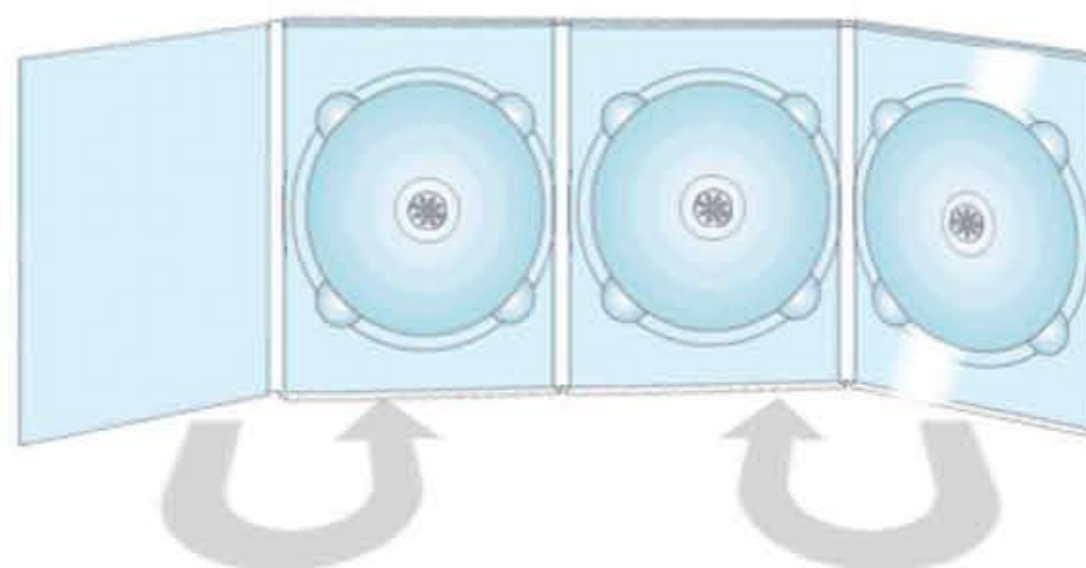

(Plegado en ventana)



Digipak DVD

Ref: DP-DVD 4C 4B-V

(4 cuerpos, 4 bandejas).

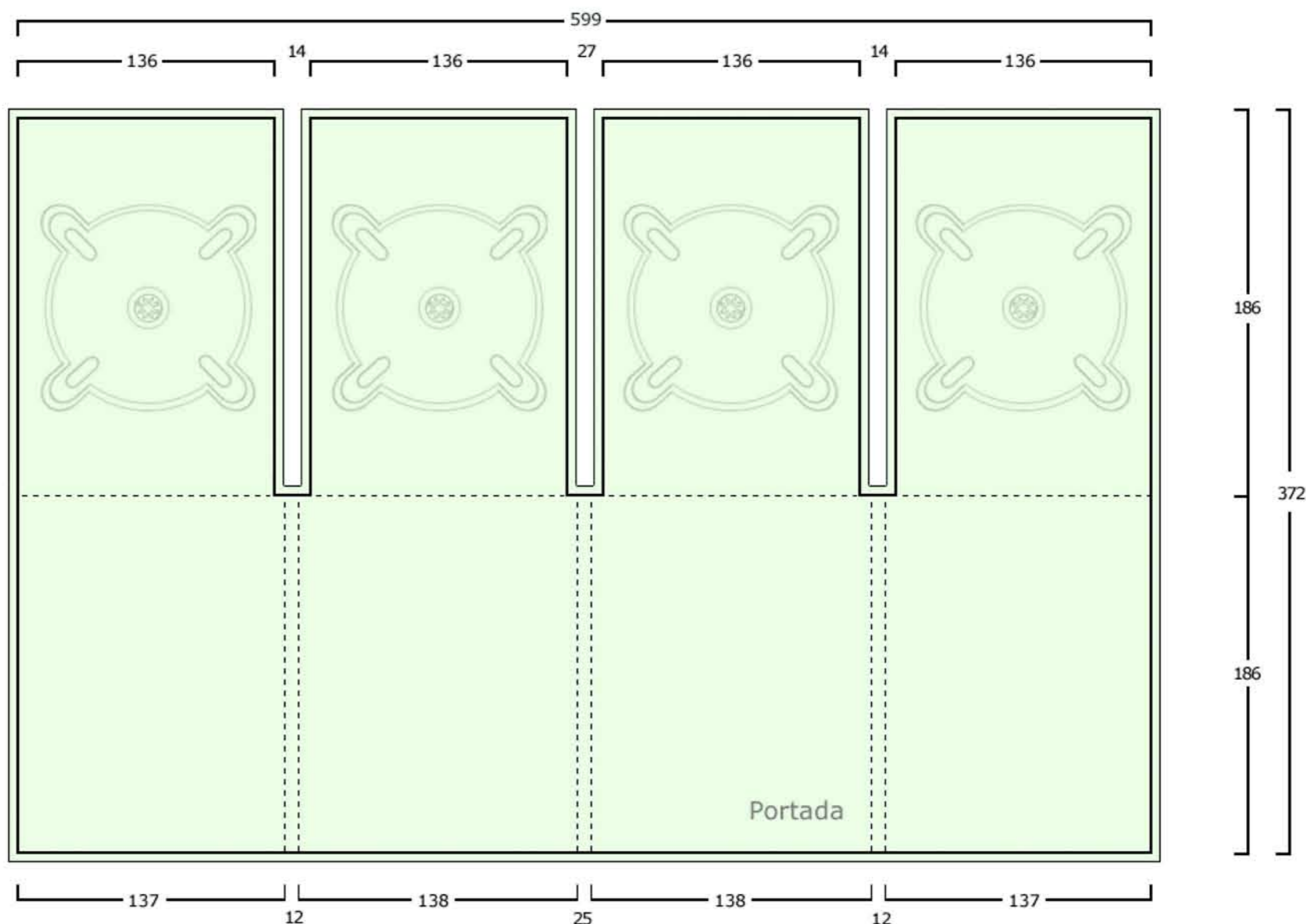

Cartulina gráfica Stromcard de 315 gr.

Acabado pelculado propileno brillante 1/C.

Bandejas negras o transparentes.

Opciones:

- Plastificado brillo o mate.
- Barnizado UVI.
- Estampación.
- Golpe en seco.

--- Línea de doblado.

┌ Línea de medida en milímetros.

└ Línea de corte (ancha) más línea de sangrado (delgada).

■ Cuatricromía a una o dos caras en zona coloreada verde (opcional).

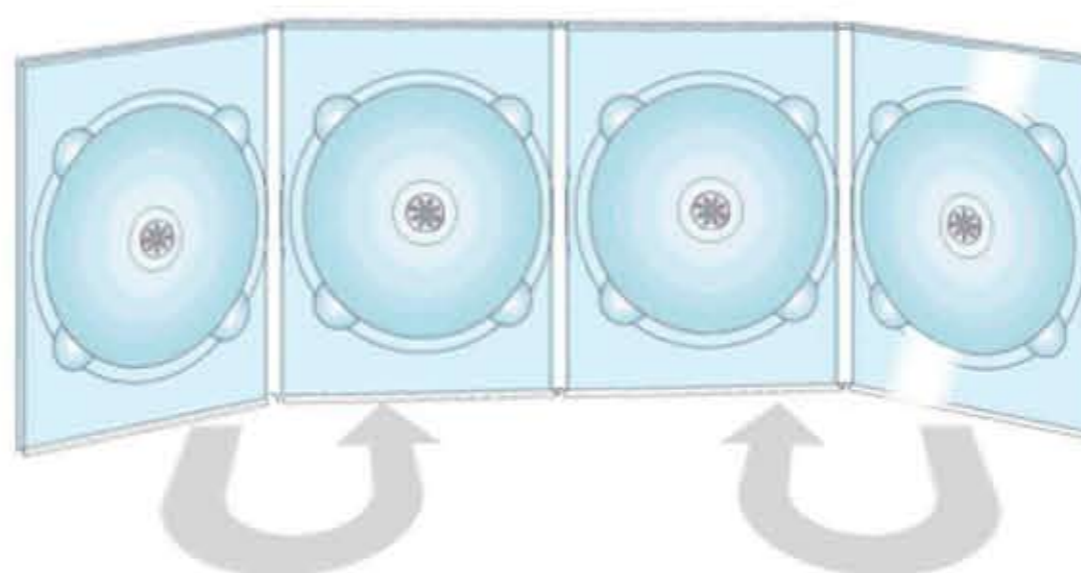

(Plegado en ventana)